



องค์การบริหารส่วนตำบลหนองบัว

โครงการปรับปรุงเสริมผิวจราจรถนนแบบแอสฟัลต์ติกคอนกรีต

รหัสทางหลวงท้องถิ่น ตง.ถ. 94-012 สายน่าน้ำตาย

หมู่ที่ 2 บ้านต้นไทร ตำบลหนองบัว

กว้าง 5.00 เมตร ยาว 1,650 เมตร หนา 0.05 เมตร

หรือมีพื้นที่ไม่น้อยกว่า 8,250 ตารางเมตร

องค์การบริหารส่วนตำบลหนองบัว อำเภอรัชฎา จังหวัดตรัง

องค์การบริหารส่วนตำบลหนองบัว	โครงการ ปรับปรุงเสริมทิวเขารองนบนนอชฟล็ดคอกอนกรีท รพททางหลวงท้องถิ่น ดง.ถ 94-012 สายแนวน้ำชาย หมู่ที่ 2 ตำบลหนองบัว อำเภอรัตนวา จังหวัดศรีสะเกษ	เขียนแบบ	ชอกแบบ	ตรวจสอบ	เห็นชอบ	อนุมัติ	แบบแสดง	วัน / เดือน / ปี	แผนที่
		นายจิระศักดิ์ ไททอง นายระพีชญาญาน	นายจิระศักดิ์ ไททอง นายระพีชญาญาน	นายธีรวิทย์ พิศนันทน์ ผู้อำนวยการกองช่าง	นายประเสริฐ ทรัพย์รัตน์ ปลัด อบต.หนองบัว	นายสมชาย ศรีกัน นายก อบต.หนองบัว	นายบุญแบบและ รายการประกอบแบบก่อสร้าง	แบบเลขที่	จำนวน

สารบัญแบบและรายการประกอบแบบก่อสร้าง

รายการแบบ	แผนที่
สารบัญแบบและรายการประกอบแบบก่อสร้าง	1
แผนที่โดยสังเขป	2
รูปตัดโครงสร้างทาง	3
รูปตัดตามขวาง	4 - 11
รูปตัดฐานราก	1
รูปด้านหน้า, รูปด้านข้าง	2

รายการประกอบแบบก่อสร้าง

- ผู้รับจ้างจะต้องทำการตรวจสอบแบบและรายการต่างๆให้เป็นถูกต้อง พร้อมทั้งวางแผนการปฏิบัติงานที่เหมาะสม ถูกต้องตามขั้นตอนและตามมาตรฐานงานก่อสร้างที่ดีของงานก่อสร้างแต่ละรายการ โดยผู้รับจ้างจะต้องส่งแผนการปฏิบัติงานให้ผู้ว่าจ้างพิจารณาให้ความเห็นชอบก่อนดำเนินการ
- วัสดุต่างๆที่นำมาใช้ในงานก่อสร้าง ก่อนนำมาใช้จะต้องได้รับความเห็นชอบจากผู้ควบคุมงานเสียก่อน วัสดุใดหากมีการกำหนดมาตรฐานไว้ในมาตรฐานผลิตภัณฑ์อุตสาหกรรม (มอก.) การทดสอบและพิจารณาอนุมัติให้นำวัสดุดังกล่าวมาใช้ในงานก่อสร้าง ให้ถือปฏิบัติตามข้อกำหนดของ มอก. สำหรับวัสดุนั้น ๆ หากภายหลังปรากฏว่าวัสดุที่นำมาใช้ในโครงการก่อสร้างไม่ถูกต้องตามมาตรฐานกำหนด หรือไม่ถูกต้องตาม มอก. ผู้รับจ้าง ยังคงต้องรับผิดชอบความเสียหายหรือความผิดพลาดที่เกิดขึ้นทั้งสิ้น
- ผู้รับจ้างจะต้องทำการก่อสร้างด้วยความระมัดระวังโดยไม่ให้เกิดความเสียหายต่อทรัพย์สินของทางราชการและเอกชน
- ค่าระดับของหมุดหลักฐานตามแบบที่กำหนด (B.M.) เป็นค่าระดับสมมุติที่ใช้เฉพาะในการก่อสร้างเท่านั้น
- รถขนส่งวัสดุรวมทั้งเครื่องกลและเครื่องจักรที่ใช้ในการก่อสร้างต้องปฏิบัติตามกฎหมาย
- ผู้ควบคุมงาน หมายถึงผู้ควบคุมงาน และ/หรือผู้แทนของ อบต.หนองบัว หรือบริษัทที่ปรึกษาคาดค่าสิ่งของ อบต.หนองบัว
- มาตรฐานการก่อสร้างให้ใช้รายการมาตรฐานงานก่อสร้างทางหลวงท้องถิ่น พ.ศ. 2562
- ที่จุดเริ่มต้นและจุดสิ้นสุดโครงการฯ รวมทั้งทางแยก ให้ปรับระดับของถนนให้กลมกลืนกับถนนเดิม โดยไม่ทำให้เกิดอุปสรรคต่อการจราจร และไม่เป็นอันตรายต่อชีวิตและทรัพย์สิน
- สาธารณูปโภค และสาธารณูปการต่างๆ เช่น ไฟฟ้า, โทรศัพท์, ประปา, ท่อระบายน้ำ เป็นต้น ที่อยู่บริเวณที่ก่อสร้างและเป็นอุปสรรคต่อการก่อสร้าง ผู้รับจ้างจะต้องดำเนินการติดต่อหน่วยงานที่เกี่ยวข้อง เพื่อย้ายสิ่งต่างๆ เหล่านั้นไปให้พ้น ค่าใช้จ่ายต่างๆ ให้เป็นของผู้รับจ้าง
- ท่อ คสล. ให้ใช้เต็มความยาวตามมาตรฐานที่ผลิต โดยไม่มีการตัดใช้ในการก่อสร้าง
- ให้แต่งดินเดิม และ/หรือ ท่อคลองเดิมบริเวณปลายท่อทั้งสองข้าง เพื่อให้ให้น้ำสามารถระบายผ่านท่อได้
- จำนวนท่อ และตำแหน่งการวางท่อลมระบายน้ำในแต่ละแถว อาจเปลี่ยนแปลงได้ตามความเหมาะสม โดยให้อยู่ในดุลยพินิจของผู้ควบคุมงาน
- ตำแหน่งก่อสร้างสะพาน, ท่อลอดเหลี่ยม, เครื่องหมายจราจร, รางระบายน้ำ, และบ่อพัก อาจปรับแต่งให้เหมาะสมกับสภาพพื้นที่ได้ โดยให้อยู่ในดุลยพินิจของผู้ควบคุมงาน
- ตำแหน่งการก่อสร้างทางเชื่อมตามแบบ อาจเปลี่ยนแปลงได้ตามความเหมาะสม โดยให้อยู่ในดุลยพินิจของผู้ควบคุมงาน
- การแก้ไขเปลี่ยนแปลง และการปรับแต่งตามข้อ 12,13 และ 14 จะต้องไม่ทำให้ปริมาณยอดรวมทั้งสิ้นของแต่ละรายการ น้อยกว่าที่กำหนดในแบบก่อสร้าง
- รายการใดที่ไม่ได้กำหนดไว้ในแบบหรือกำหนดไว้ไม่ชัดเจนหรือแสดงไว้ขัดแย้งกัน หรือมีปัญหาในการก่อสร้าง หรือไม่เป็นไปตามหลักวิชาช่างที่ดี ให้รายงานและดำเนินการตามดุลยพินิจของคณะกรรมการตรวจการจ้าง
- ผู้รับจ้างจะต้องมีมาตรการในการป้องกันอุบัติเหตุต่างๆ อันอาจเกิดขึ้นจากการทำงานก่อสร้าง ไม่ว่าจะเป็นอันตรายนั้นจะมีสาเหตุมาจากสภาพแวดล้อมทำงานที่กระทำหรือมีสาเหตุจากการจัดการงานก่อสร้างที่ไม่เหมาะสม ทั้งนี้เพื่อความปลอดภัยของชีวิตและทรัพย์สินทั้งหมดที่เกี่ยวข้อง มาตรการเกี่ยวกับการป้องกันอุบัติเหตุนี้ ผู้รับจ้างจะต้องปฏิบัติตามมาตรฐานความปลอดภัยในการก่อสร้างที่กฎหมายกำหนด
- ผู้รับจ้างจะต้องติดตั้งป้ายเตือน เครื่องหมายจราจรหรือสัญญาณไฟ ในระหว่างก่อสร้างตามมาตรฐานกรมทางหลวงชนบท

องค์การบริหารส่วนตำบลหนองบัว	โครงการ ปรับปรุงเสริมทิวเขารอบนอกเขตชลประทานโครงการ รพ.สททางหลวงท้องถิ่น ดง.0-04-012 สายแม่โพย หมู่ที่ 2 ตำบลหนองบัว อำเภอศรีบุญเรือง จังหวัดศรีสะเกษ	เขียนแบบ	ออกแบบ	ตรวจสอบ	แก้ไขรอบ	อนุมัติ	แบบแปลน	วัน / เดือน / ปี	แผ่นที่
		นายจิระศักดิ์ โงะระจ่าง นายชวงโชติ เข็มขาวขุ่น	นายจิระศักดิ์ โงะระจ่าง นายชวงโชติ เข็มขาวขุ่น	นายอัญญาพร ศักดิ์อักษร ผู้ช่วยนายก อบจ.ศรีสะเกษ	นางสาวบุษกริ์ เกตุศรี ปลัด อบต.หนองบัว	นายสมชาย สงรัมย์ นายก อบต.หนองบัว	แผนที่สังเขป	แบบเลขที่	จำนวน
									2
									11

แผนที่แสดงสถานที่ก่อสร้าง

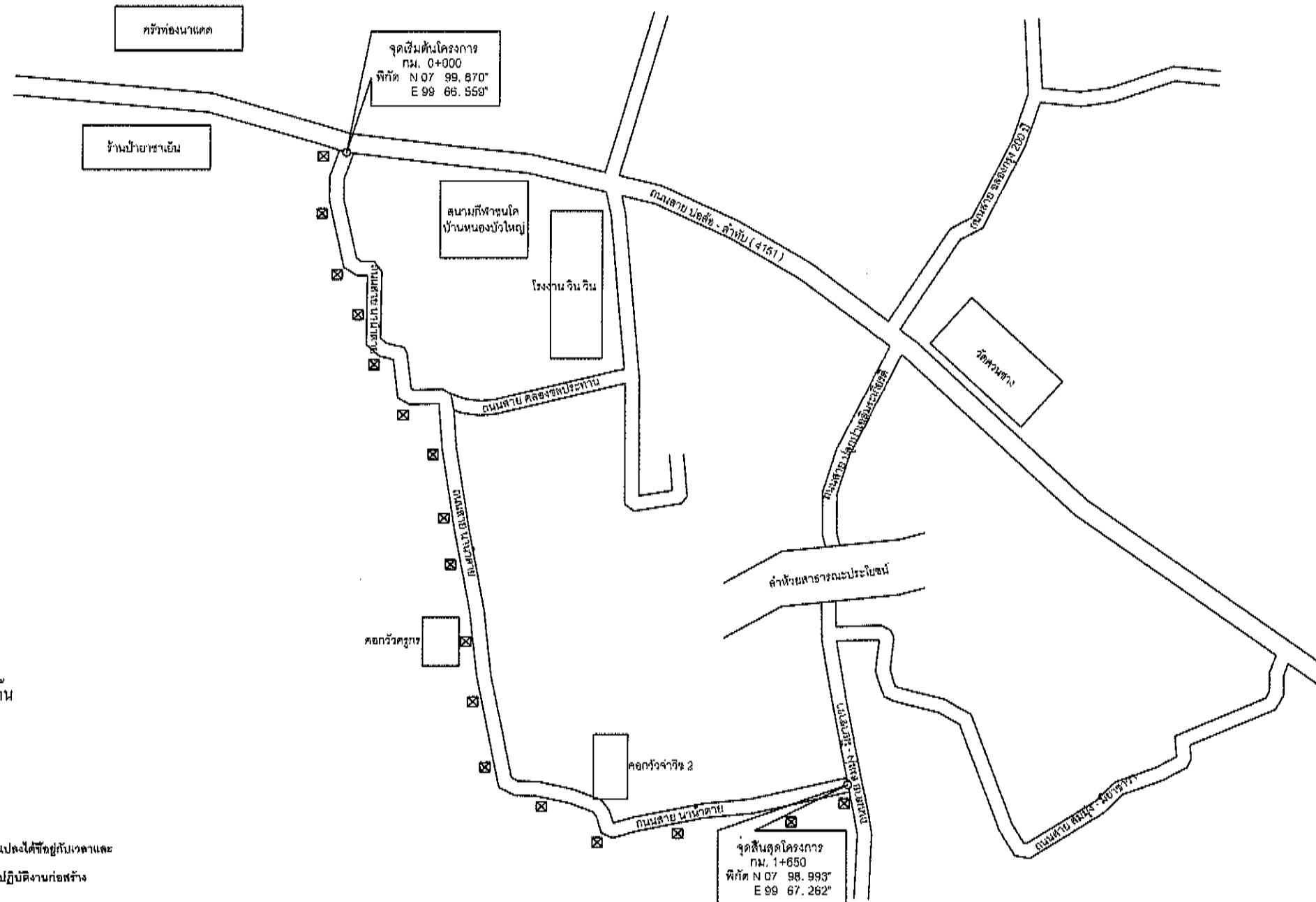

☒ เสาไฟฟ้าส่องสว่าง 17 ต้น

หมายเหตุ
สถานที่ติดตั้งเสาไฟฟ้าสามารถเปลี่ยนแปลงได้ขึ้นอยู่กับเวลาและ
ดุลยพินิจของช่างผู้ควบคุมงานในขณะปฏิบัติงานก่อสร้าง

องค์การบริหารส่วนตำบลหนองบัว	โครงการ ปรับปรุงเสริมผิวจราจรถนนแอสฟัลติกคอนกรีต รพ.1 ทางหลวงท้องถิ่น ค.ร.ท. 94-012 สายนาไม้ตาย หมู่ที่ 2 ตำบลหนองบัว อำเภอเวียงสา จังหวัดน่าน	เขียนแบบ	ออกแบบ	ตรวจสอบ	เห็นชอบ	อนุมัติ	แบบแสดง	วัน / เดือน / ปี	แผ่นที่
		นายธีระศักดิ์ ไชยระงม นายวิชาญ ไร่ชาญ	นายธีระศักดิ์ ไชยระงม นายวิชาญ ไร่ชาญ	นายธีระศักดิ์ ไชยระงม ผู้ควบคุมการก่อสร้าง	นายวิชาญ ไร่ชาญ ปลัด อบต.หนองบัว	นายสมชาย สรภักดิ์ นายก อบต.หนองบัว	รูปตัดโครงการถนน	แบบเลขที่	จำนวน
									3
									11

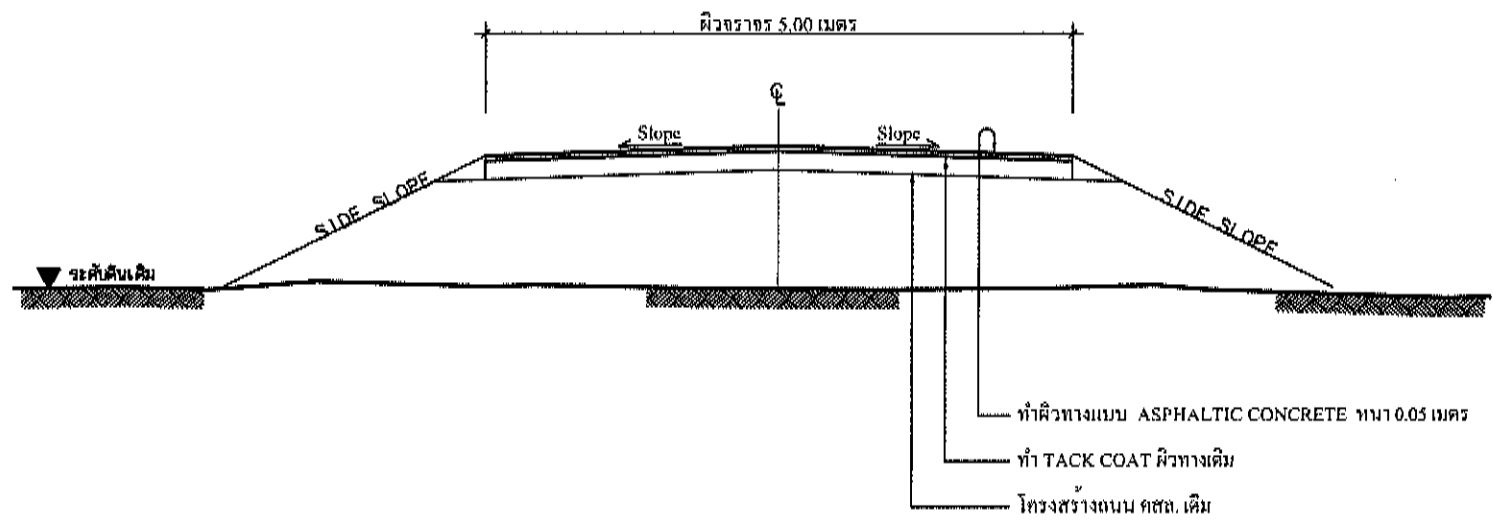

รูปตัดโครงสร้างทาง

ชั้นตอนเสริมผิวลาดยางแอสฟัลติกคอนกรีต

1. ทำ TACK COAT ผิวทาง
2. ทำผิวทางแบบ ASPHALTIC CONCRETE และตีเส้นแบ่งทิศทางจราจร

หมายเหตุ

1. รายละเอียดตามรูปตัดโครงสร้างทางสามารถเปลี่ยนแปลงแก้ไขในด้านราคาชนิดและค่าโครงสร้างได้ตามความเหมาะสมกับสภาพทางที่จะดำเนินการทั้งนี้อยู่ในดุลยพินิจของ อบต. หนองบัว
2. ภายในช่วงหลักกิโลเมตรตามที่กำหนดไว้ในแบบ อาจจะทำให้การให้ทำการตอนใดก็ได้ตามความเหมาะสม และอาจให้ทำการเพิ่มบริเวณทางเชื่อม ซ้ำลดถนนที่ชำรุด อากาศสาธารณะและบริเวณทางแยกสาธารณะ ในระยะไม่เกินเขตทาง โดยการดำเนินการบริเวณดังกล่าวจะต้องมีชั้นตอนการดำเนินการ และคุณภาพของวัสดุ เช่นเดียวกับทางสายหลัก พร้อมทั้งมีความหนาเฉลี่ยไม่น้อยกว่าหรือเท่ากับทางสายหลักที่กำหนดไว้ ทั้งนี้ให้อยู่ในดุลยพินิจของผู้ควบคุมงาน
3. ในกรณีที่ไม่สามารถดำเนินการตามช่วงหลักกิโลเมตรที่กำหนดไว้ในแบบ สามารถเปลี่ยนแปลงแก้ไขได้ โดยพิจารณาดำเนินการในช่วงหลักกิโลเมตรอื่นภายในสายทางตามความเหมาะสมทั้งนี้อยู่ในดุลยพินิจของ อบต. หนองบัว
4. การเปลี่ยนแปลงแก้ไขตาม ข้อ 1 , 2 และ ข้อ 3 จะต้องให้ได้รับรองงานตามที่กำหนดไว้ในแบบ
5. ความหนาของผิวทางแบบ ASPHALTIC CONCRETE จะกำหนดในแบบแต่ละสายทาง
6. งานซ่อมแซมและทาสีใหม่ หรืองานจัดทำ ติดตั้งเครื่องหมายจราจร, หลักกิโลเมตร, หลักกิโลเมตรและ GUARD RAIL จะกำหนดไว้ในแบบแต่ละสายทางซึ่งต้องจัดทำให้อยู่ในสภาพที่เรียบร้อย

ข้อกำหนดในการเสริมผิวแอสฟัลติก

ลำดับที่	รายการ	ข้อกำหนด
1	ผิวทางและผิวไหล่ทาง ASPHALTIC CONCRETE	อ้างอิง " มาตรฐานงานวัสดุแอสฟัลติกซีเมนต์ " (Modified Asphalt Cement) มทท.245-2562
2	TACK COAT	อ้างอิง " มาตรฐานงานแทคโคท (TACK COAT) " มทท.227-2562
3	เส้นแบ่งทิศทางจราจร	อ้างอิง " มาตรฐานงานทางสำหรับ อปท.แบบเลขที่ ทล-3-110(1-4) "

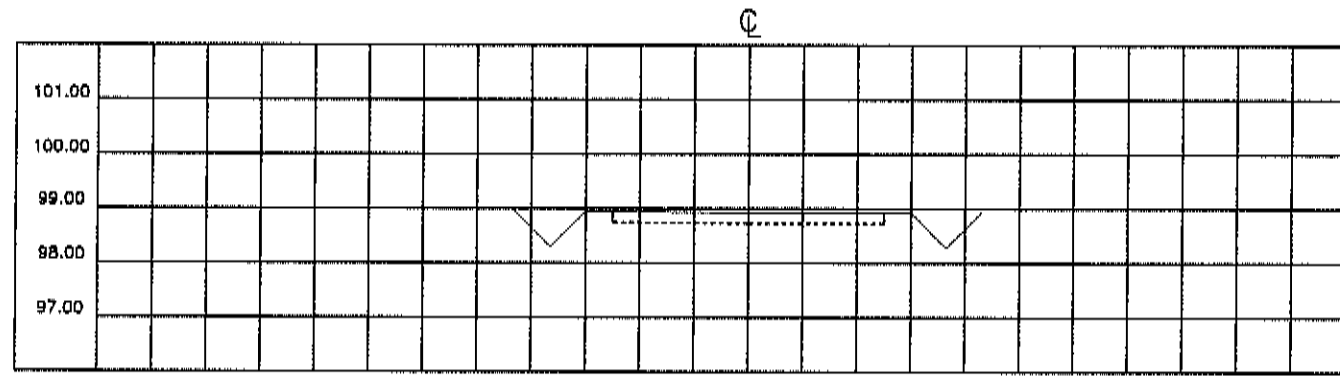

STA 0+100

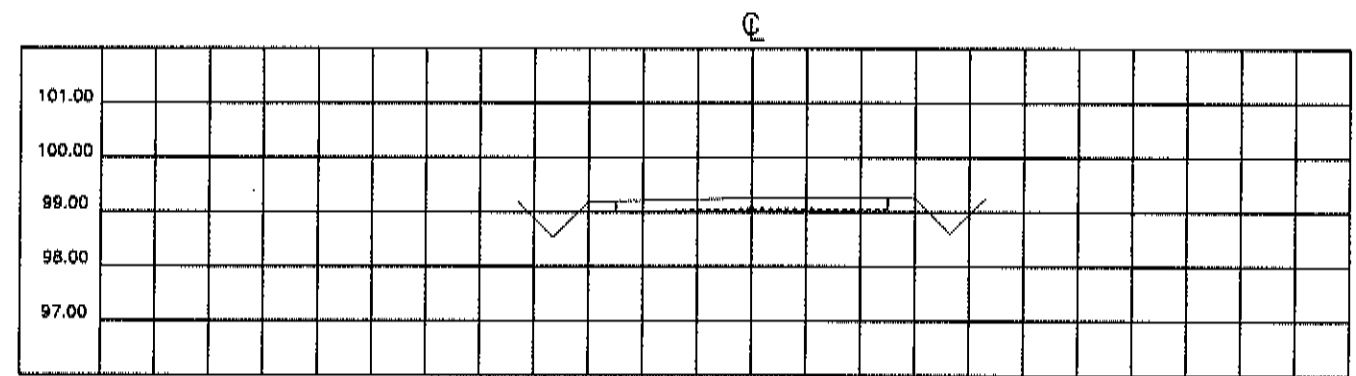

STA 0+200

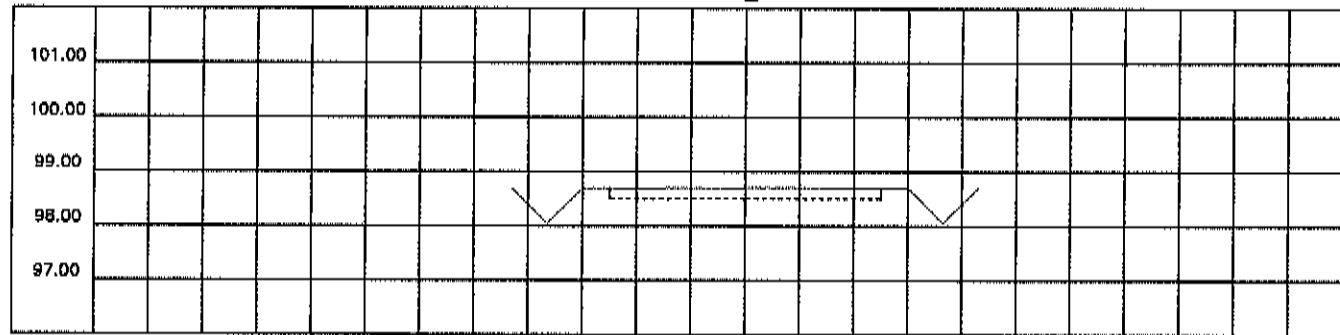

STA 0+075

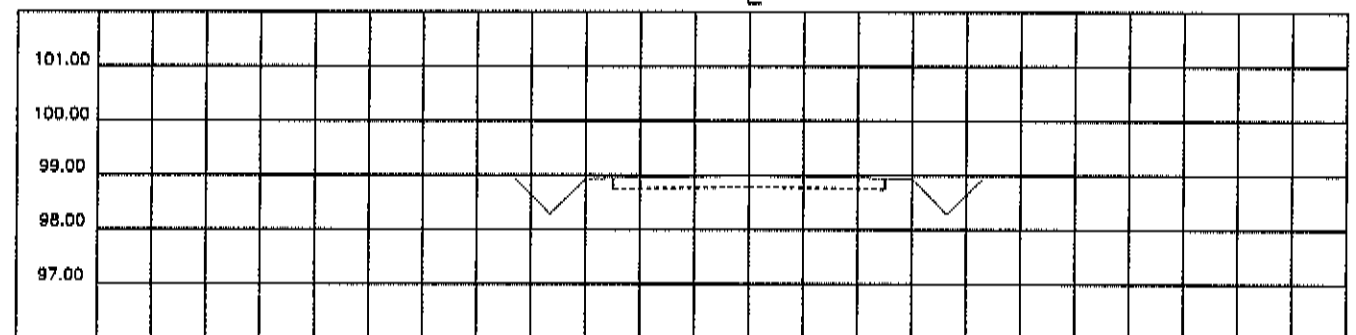

STA 0+175

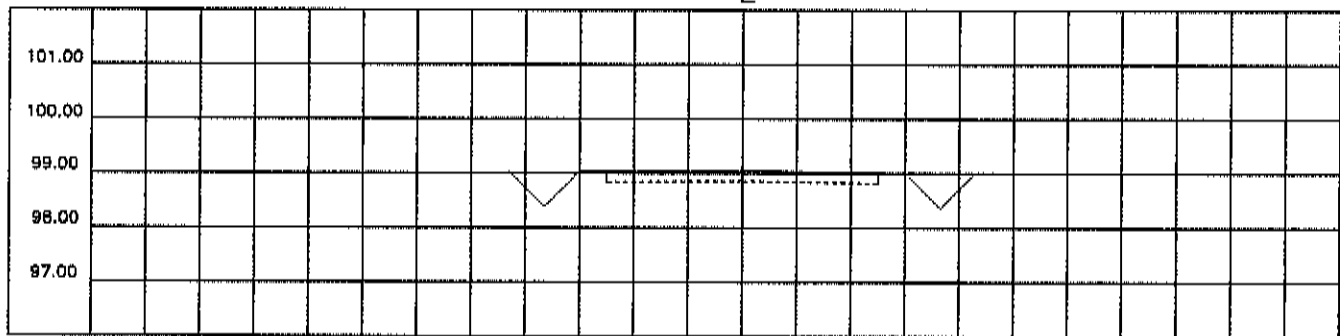

STA 0+050

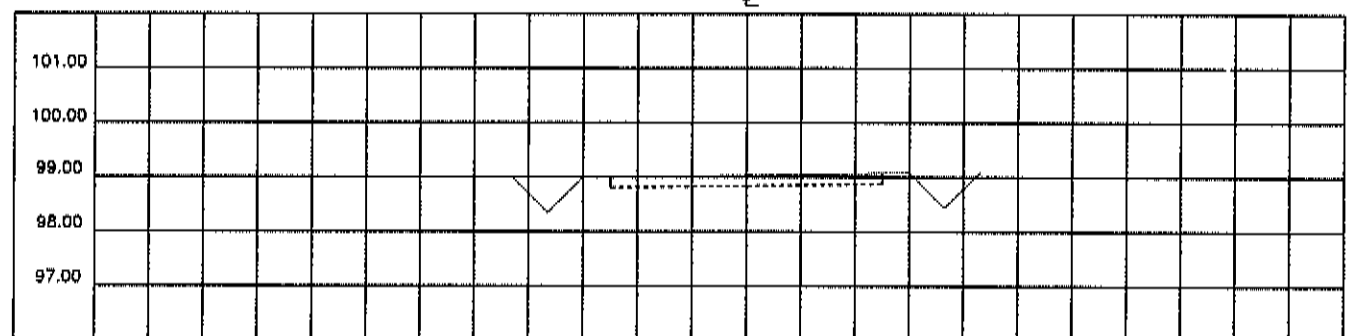

STA 0+150

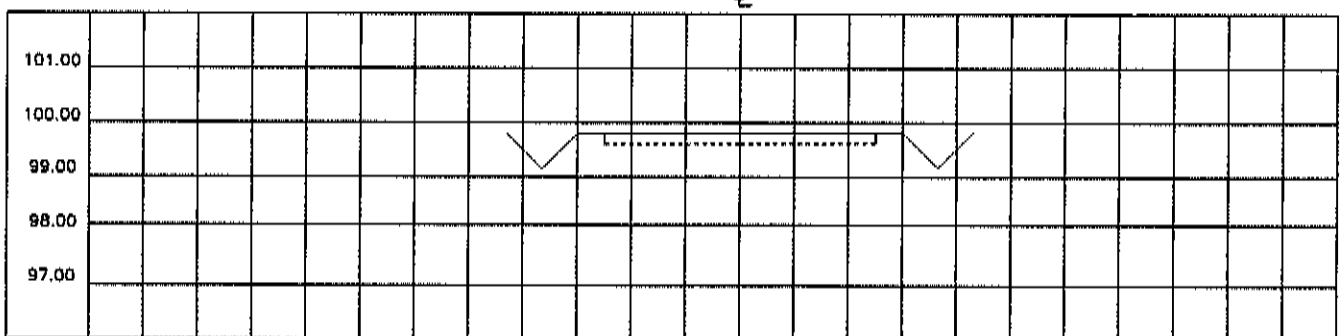

STA 0+025

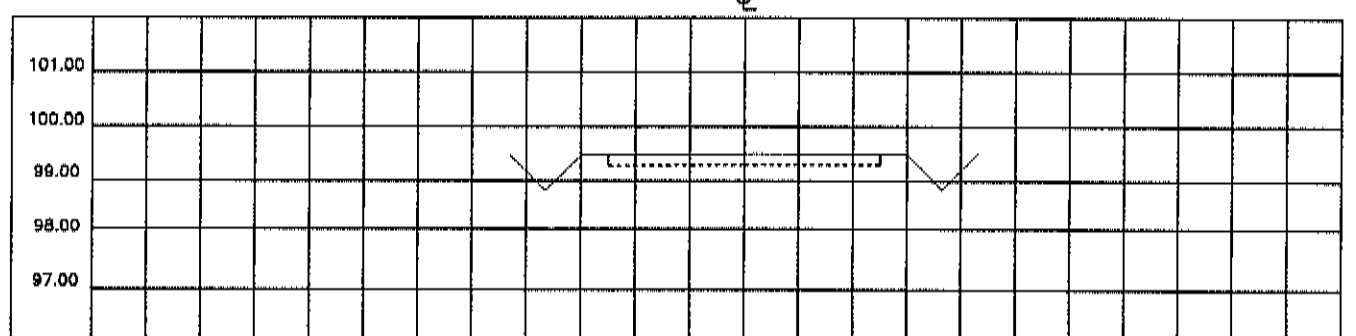

STA 0+125

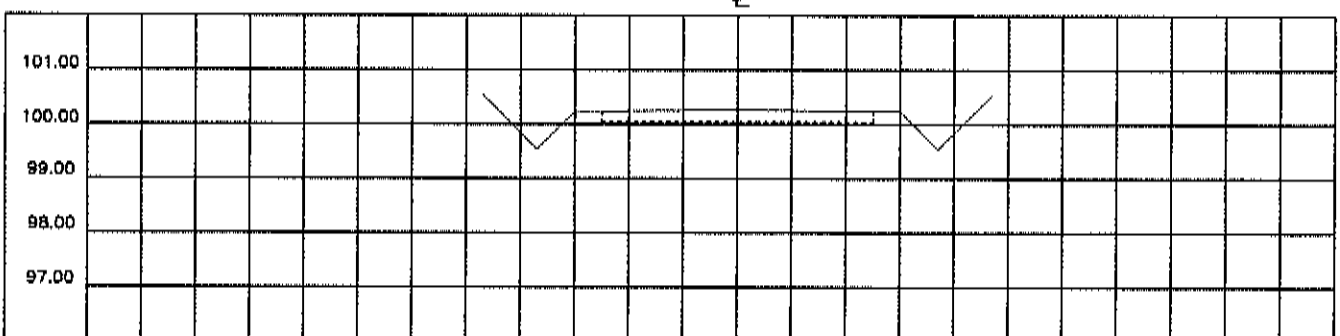

STA 0+000

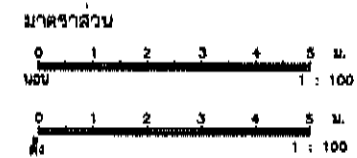

องค์การบริหารส่วนตำบลหนองบัว		
เส้นทางสาย	สำรวจ (นายจิระศักดิ์ ไชยชนะ)	นายช่างโยธา
ถนนสาย ๗๖๓๔ - ๐๑๒ หนองบัว	เขียนแบบ (นายจิระศักดิ์ ไชยชนะ)	นายช่างโยธา
รูปตัดตามขวาง	ตรวจแบบ (นายรัฐนิพนธ์ พิเศษ)	นายช่างโยธา
กม. 0+000 ถึง กม. 0+200	เห็นชอบบด (นางสาวบุษมี เกษรัตน์)	นายก อบต.
ระยะทางรวม 1.650 กม.	อนุมัตินายก (นายสมชาย ศรีรัมย์)	นายก อบต.
	แบบเลขที่	แผ่นที่ 4

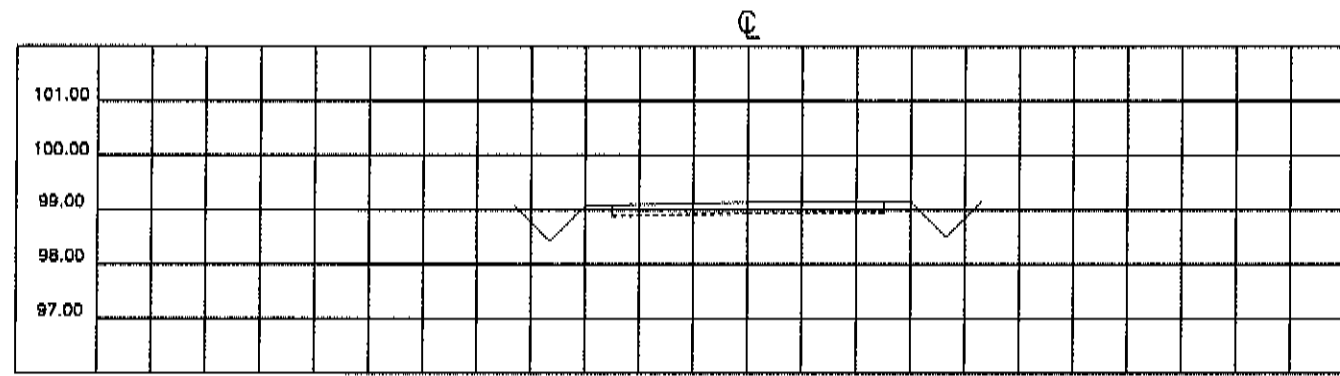

STA 0+325

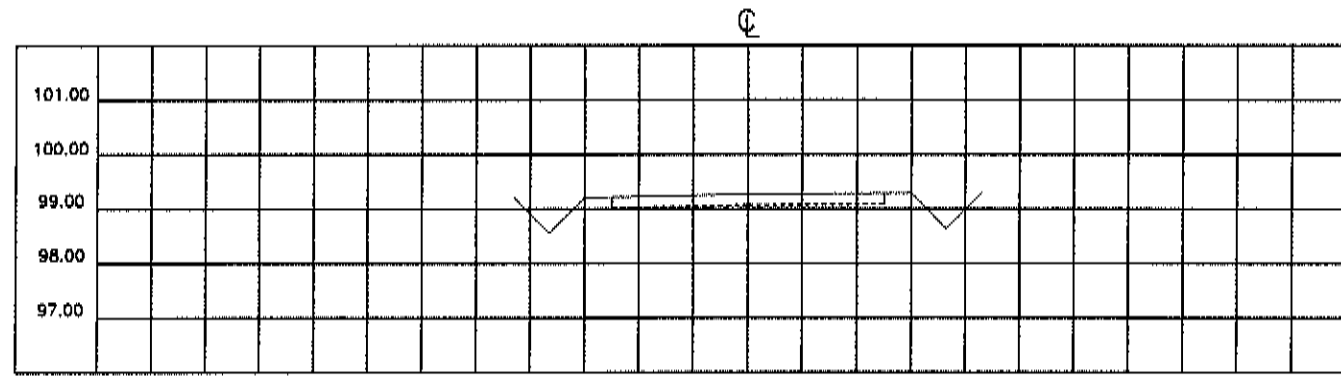

STA 0+425

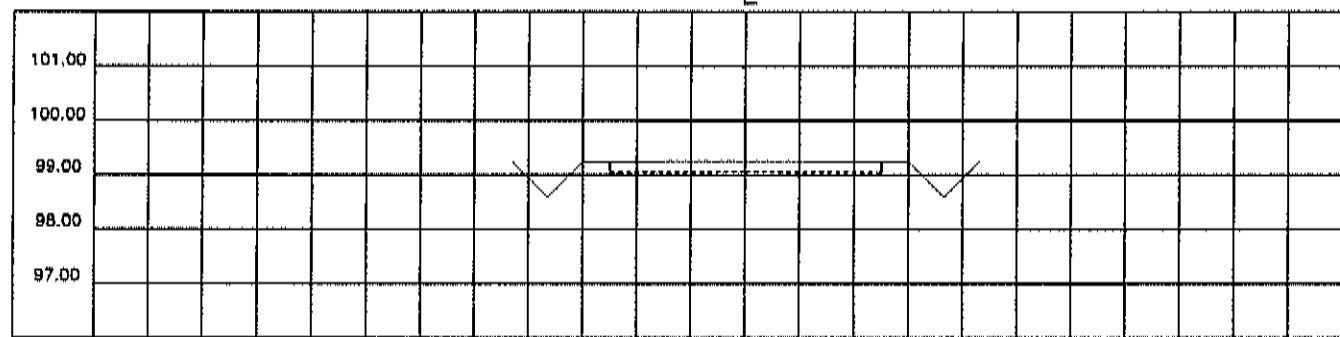

STA 0+300

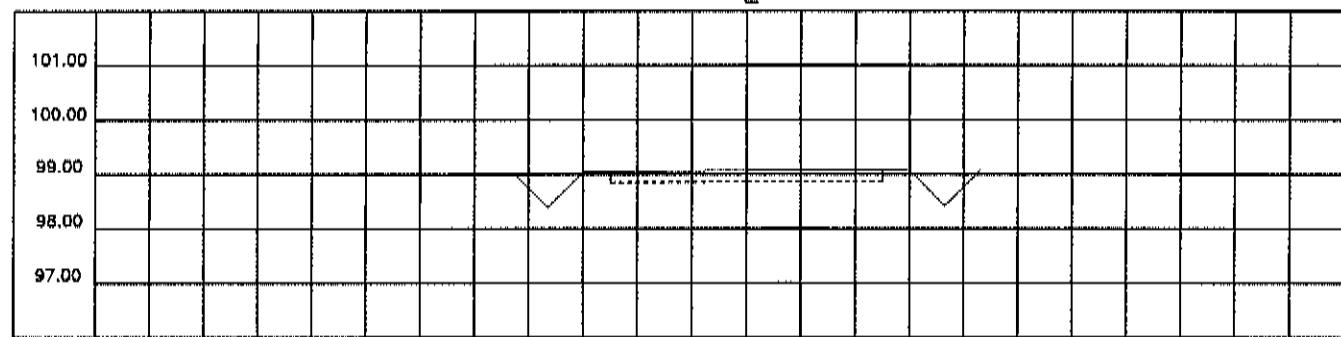

STA 0+400

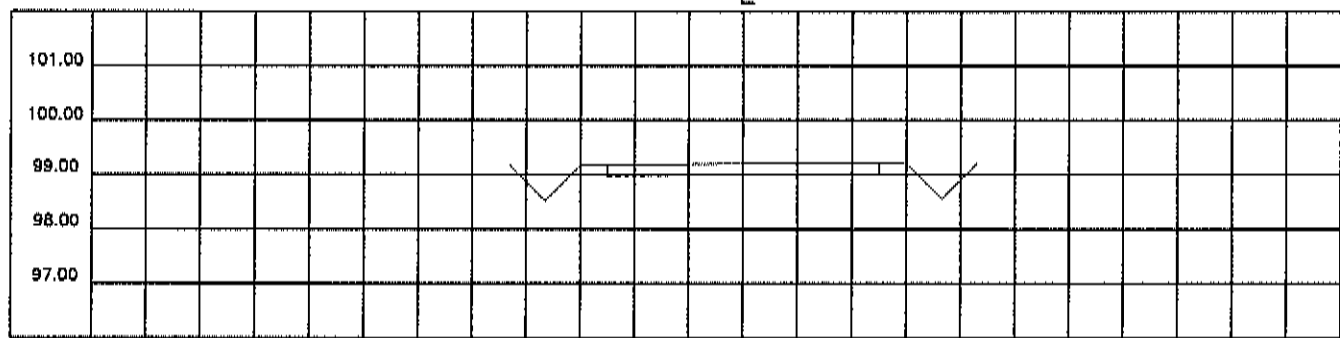

STA 0+275

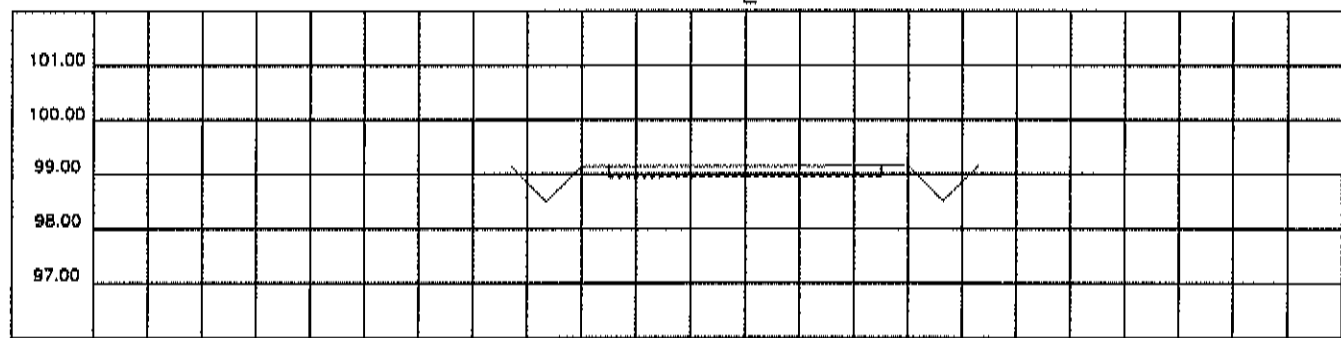

STA 0+375

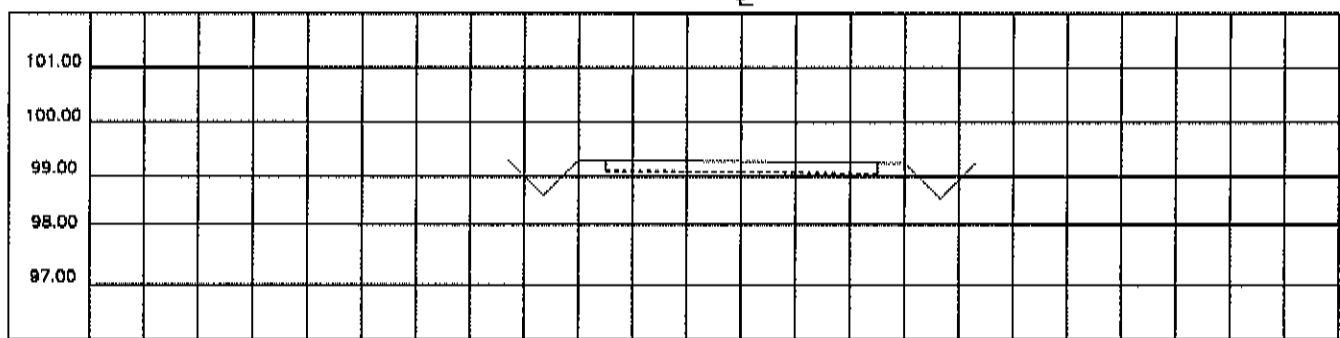

STA 0+250

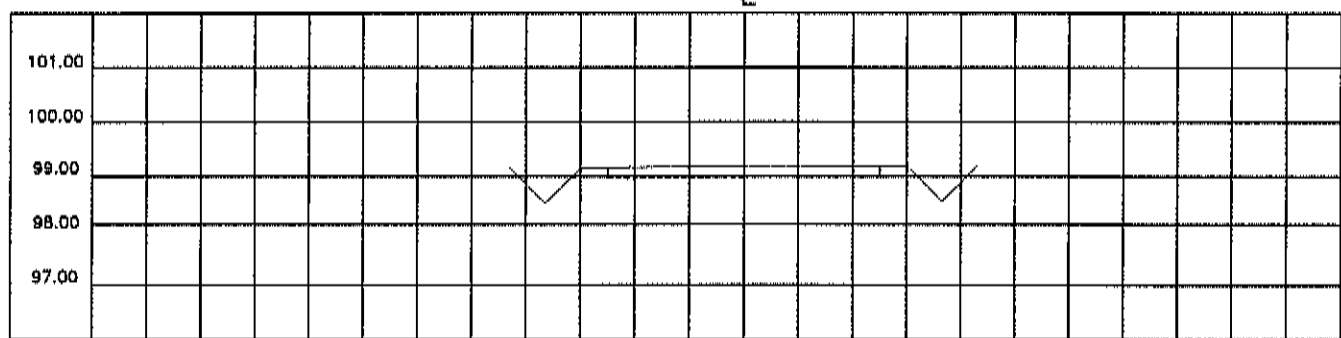

STA 0+350

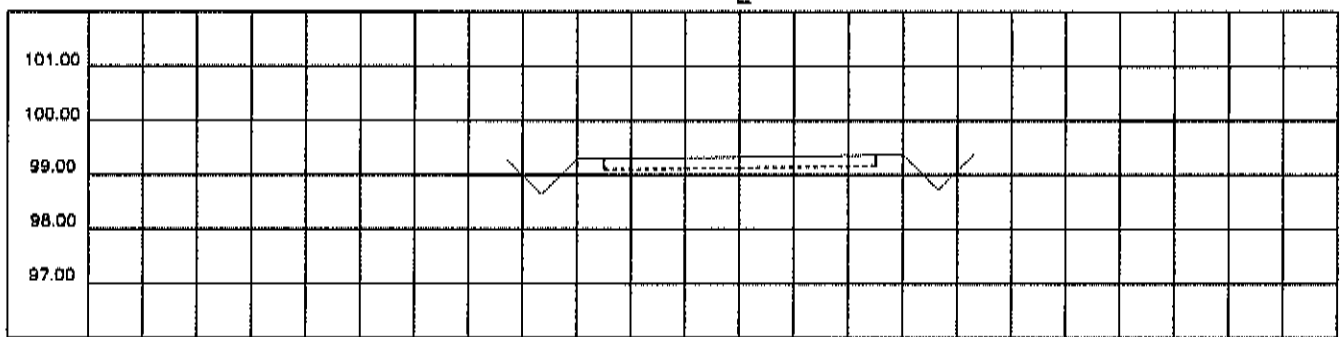

STA 0+225

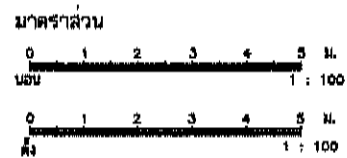

องค์การบริหารส่วนตำบลหนองบัว	
เส้นทางสาย	สำรวจ (นายธีระศักดิ์ ไชยระชากร นายช่างโยธา)
ถนนสาย สป.๓๙๔ - ๐๑๒ หนองบัว	เขียนแบบ (นายธีระศักดิ์ ไชยระชากร นายช่างโยธา)
รูปตัดตามขวาง	ตรวจแบบ (นายสุวิทย์พร หักพริณโศภ) นายก อบจ. หนองบัว
กม. 0+225 ถึง กม. 0+425	เห็นชอบบังคับ (นางสาวบุรฉวี เกษศิริ) ปลัด อบจ.
ระยะทางรวม 1.650 กม.	อนุมัติหมาย (นายชัชวาลย์ สรรักษ์) นายก อบต.
แบบเลขที่	แผ่นที่ 5

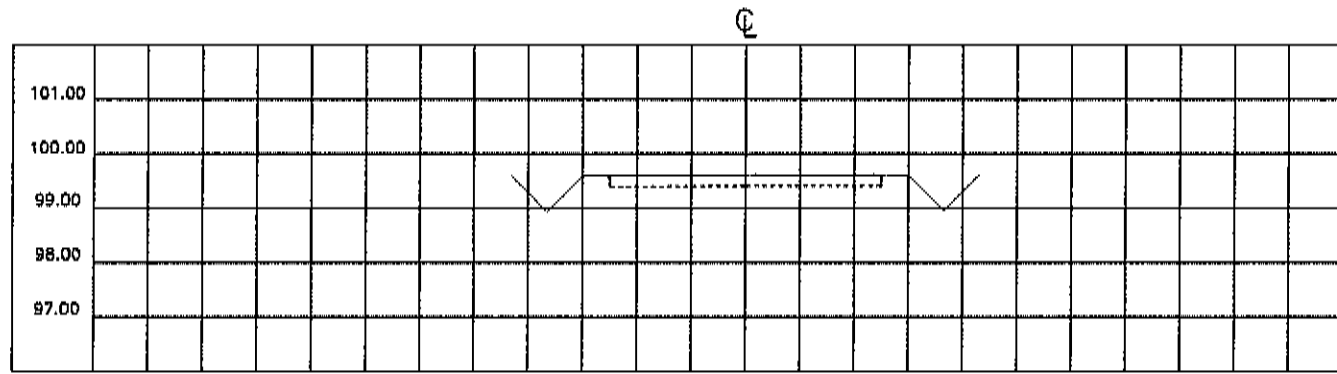

STA 0+550

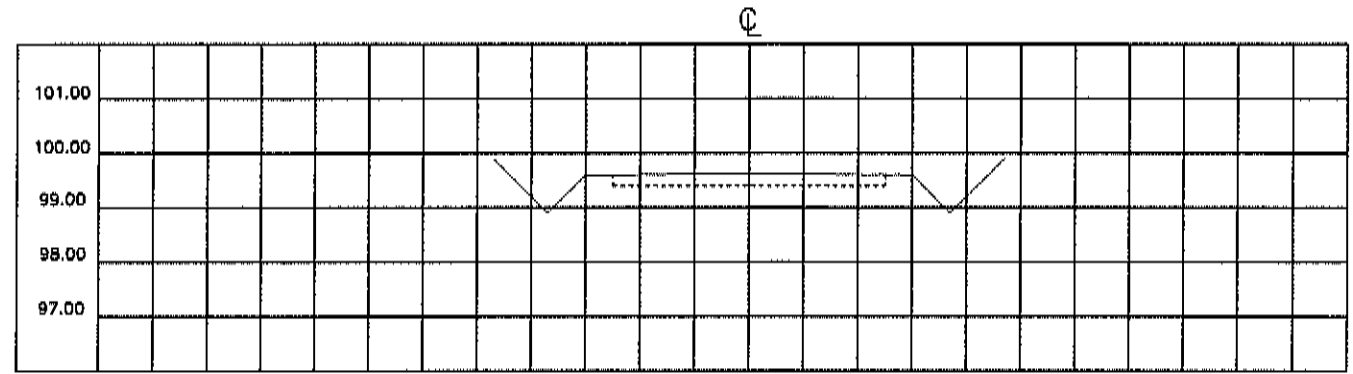

STA 0+650

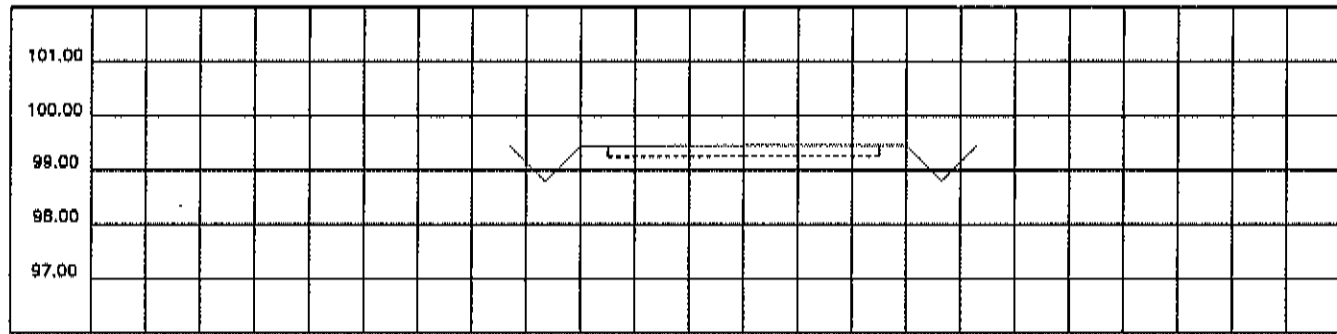

STA 0+525

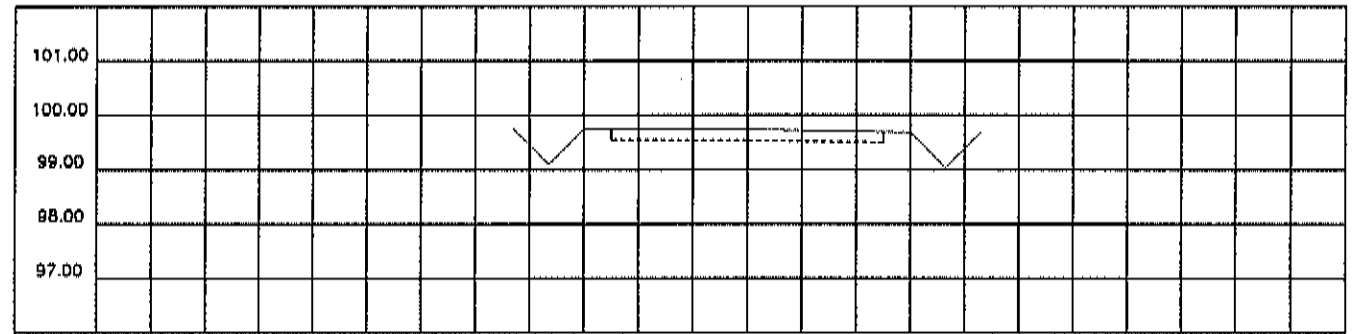

STA 0+625

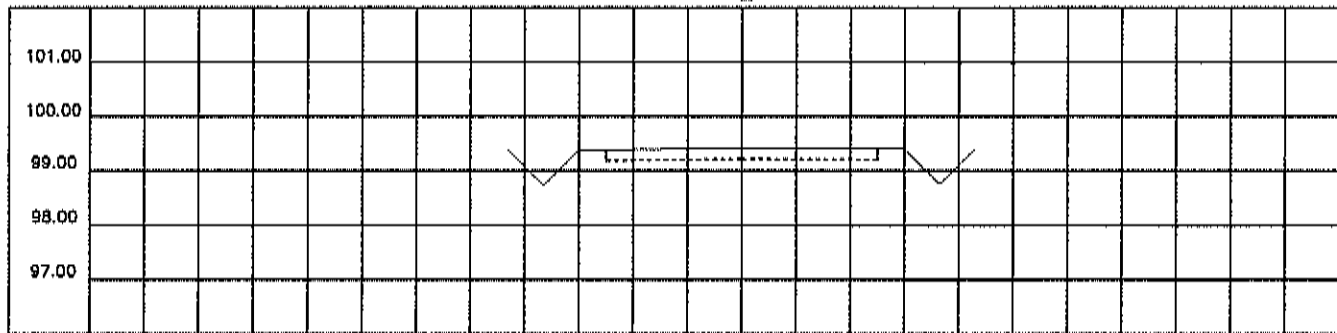

STA 0+500

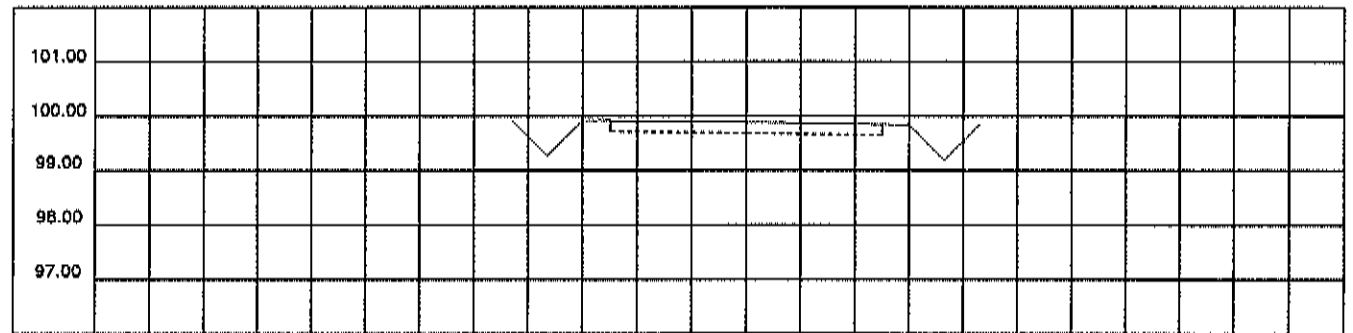

STA 0+600

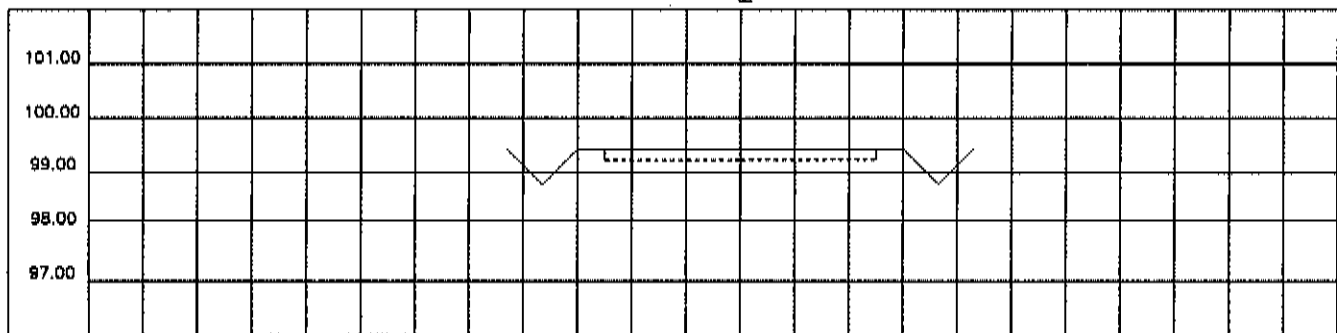

STA 0+475

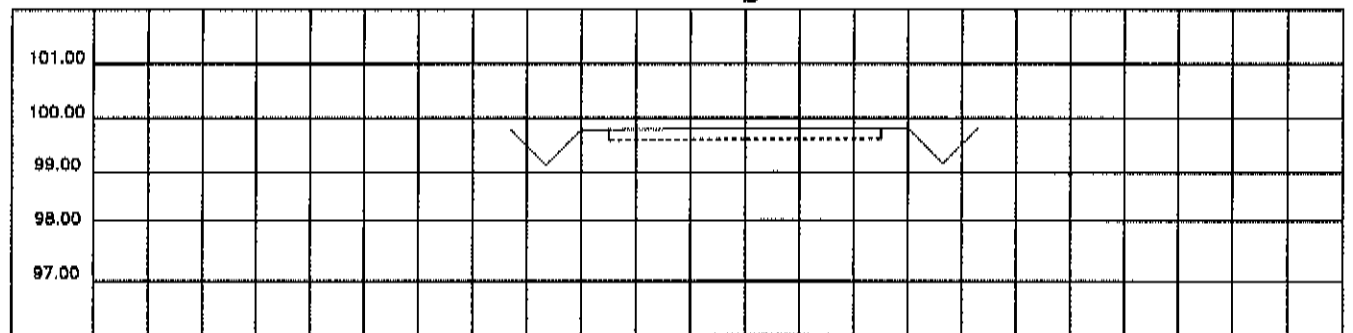

STA 0+575

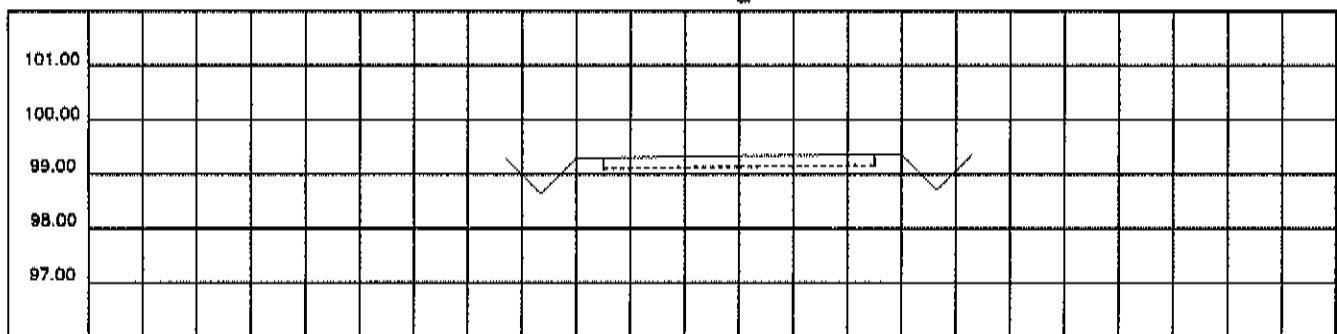

STA 0+450

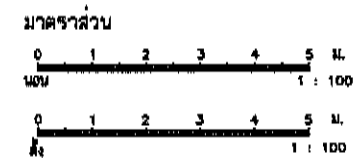

องค์การบริหารส่วนตำบลหนองบัว	
เส้นทางสาย ถนนสาย ๓๖.๐๙+ - ๐๑๒ หนองบัว	สำรวจ (นายจิรศักดิ์ ใจกรูปร่าง) นายช่างโยธา
รูปตัดตามขวาง กม. 0+450 ถึง กม. 0+650	เขียนแบบ (นายจิรศักดิ์ ใจกรูปร่าง) นายช่างโยธา
ระยะทางรวม 1,650 กม.	ตรวจแบบ (นายชัยวัฒน์ พิเศษกิจ) อ.ท.หนองบัว
	เห็นชอบแปล (นางสาวบุษริณี (พรรัตน์) ไว้ค.หนองบัว
	อนุมัติงบประมาณ (นายสมชาย สงสัย) นายก อบต.
แบบลงที่	แผ่นที่ ๕

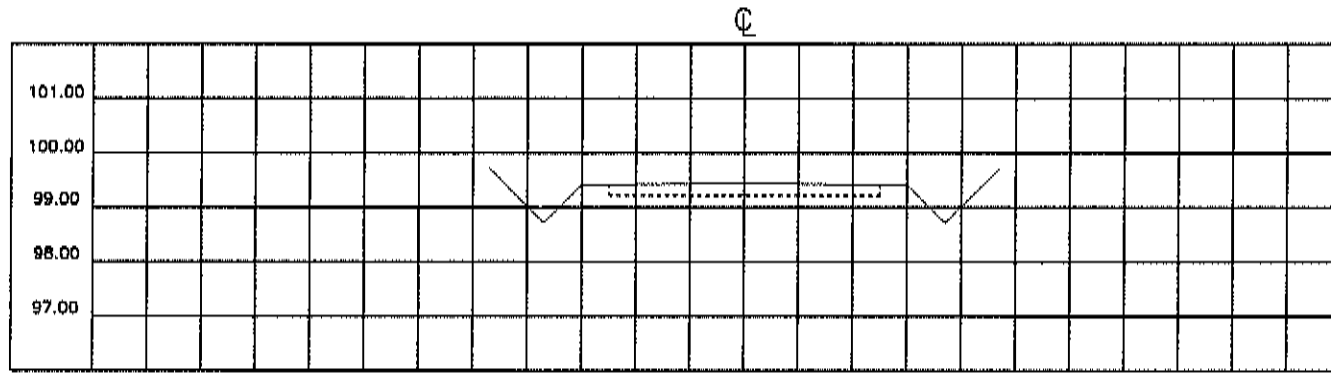

STA 0+775

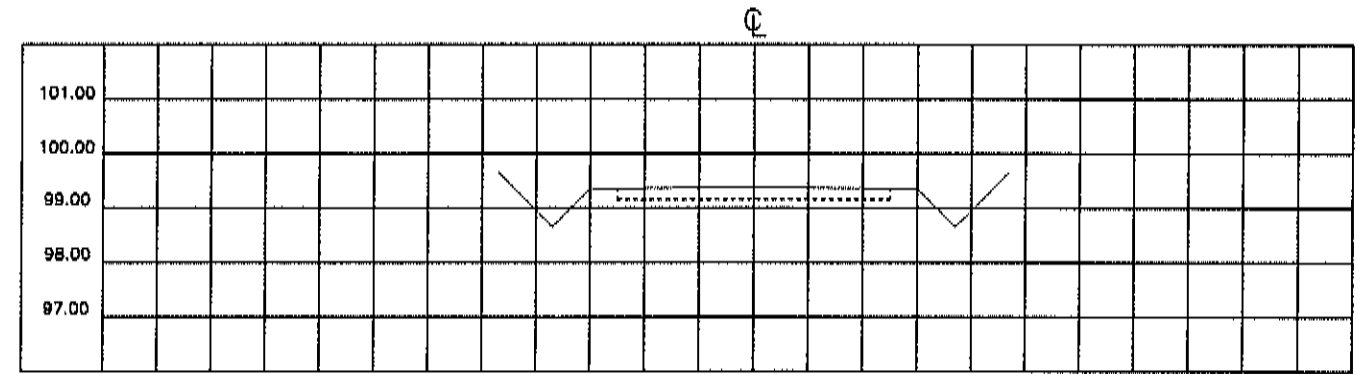

STA 0+875

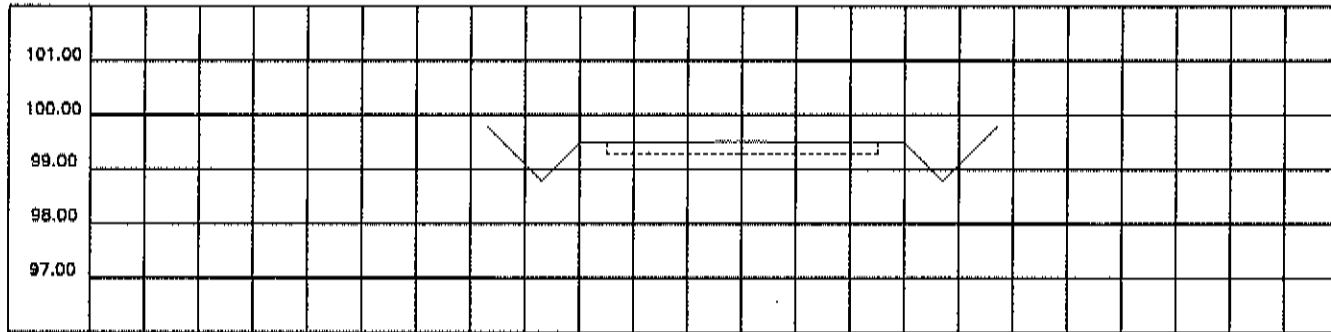

STA 0+750

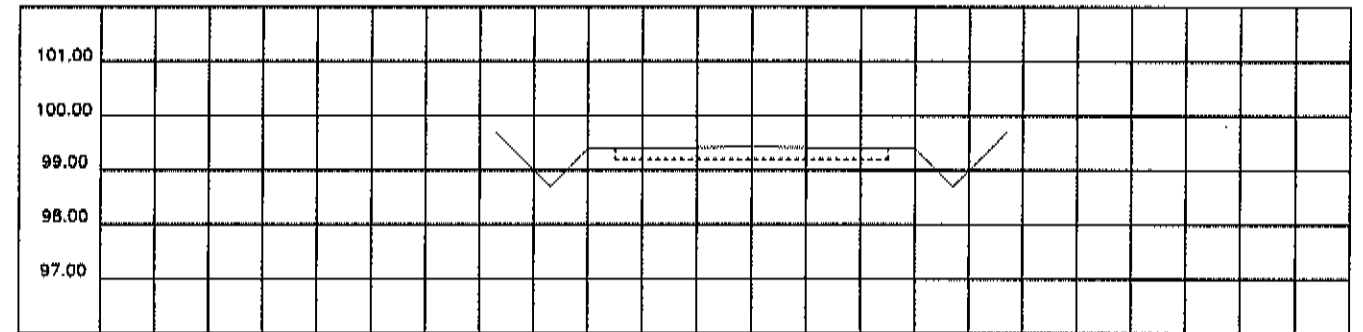

STA 0+850

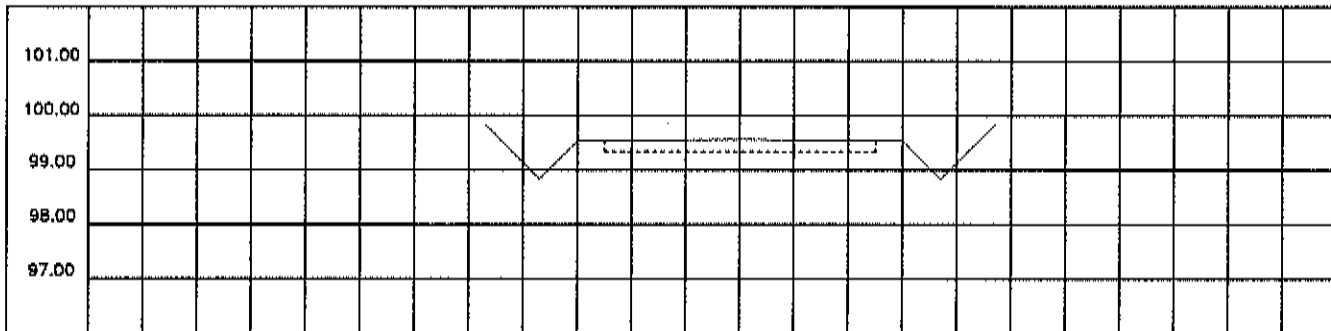

STA 0+725

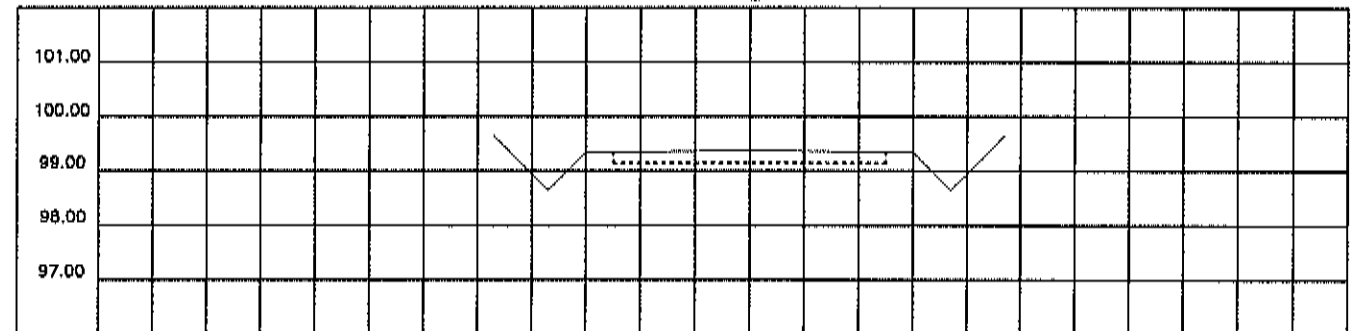

STA 0+825

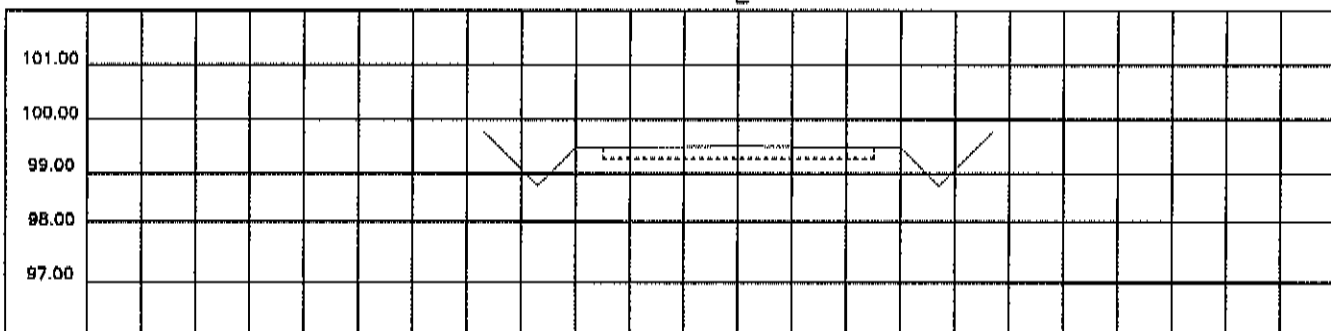

STA 0+700

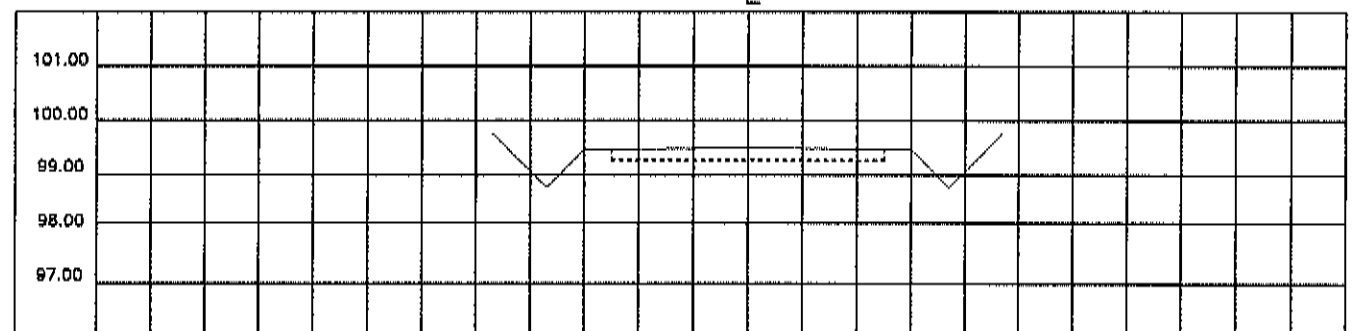

STA 0+800

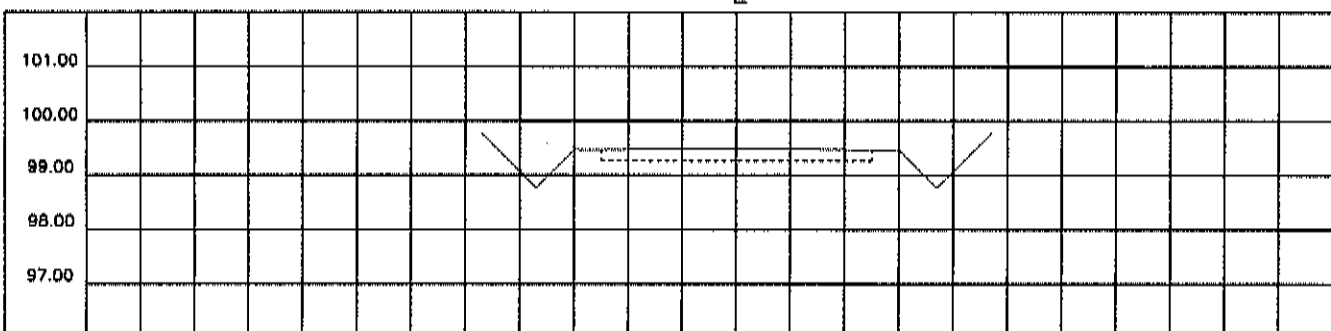

STA 0+675

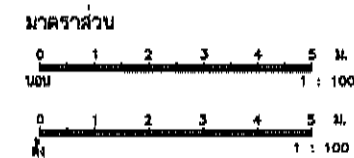

องค์การบริหารส่วนตำบลหนองบัว		
เส้นทางสาย	สำรวจ (นายวิชาศักดิ์ ใจระงับ)	<i>[Signature]</i>
ถนนสาย พ.004 - 012 นางน้ำพวย	เขียนแบบ (นายวิชาศักดิ์ ใจระงับ)	<i>[Signature]</i>
รูปตัดตามขวาง	ตรวจแบบ (นายวิชาศักดิ์ ใจระงับ)	<i>[Signature]</i>
กม. 0+675 ถึง กม. 0+875	เห็นชอบบิลด์ (นางสาวสุรวิทย์ เทพรัด)	<i>[Signature]</i>
ระยะทางรวม 1.650 กม.	อนุมัตินายก (นายสมชาย คงสิทธิ์)	<i>[Signature]</i>
	แบบเลขที่	แผ่นที่ 7

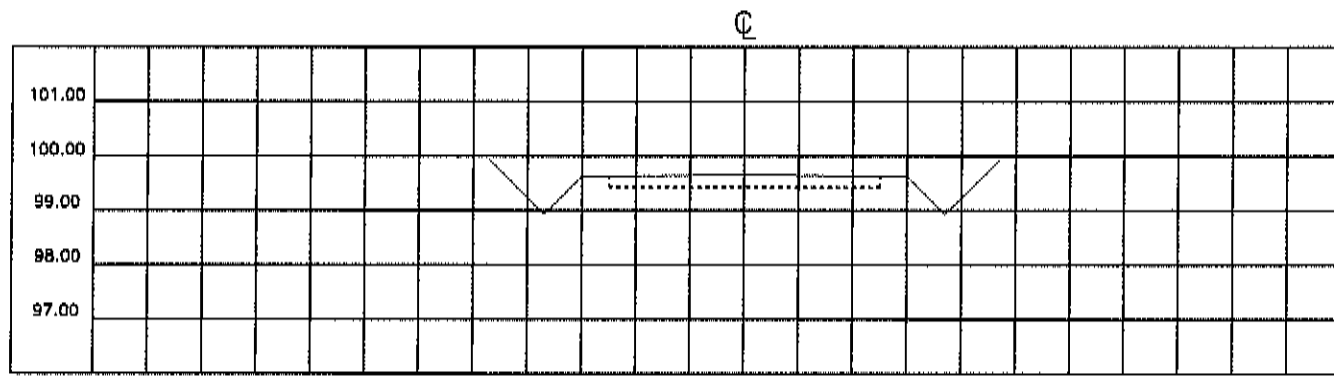

STA 1+000

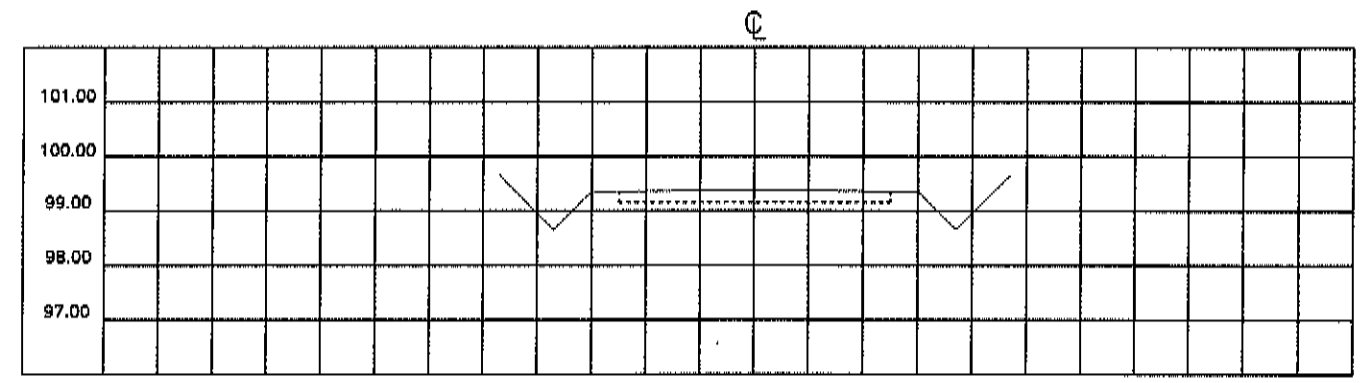

STA 1+100

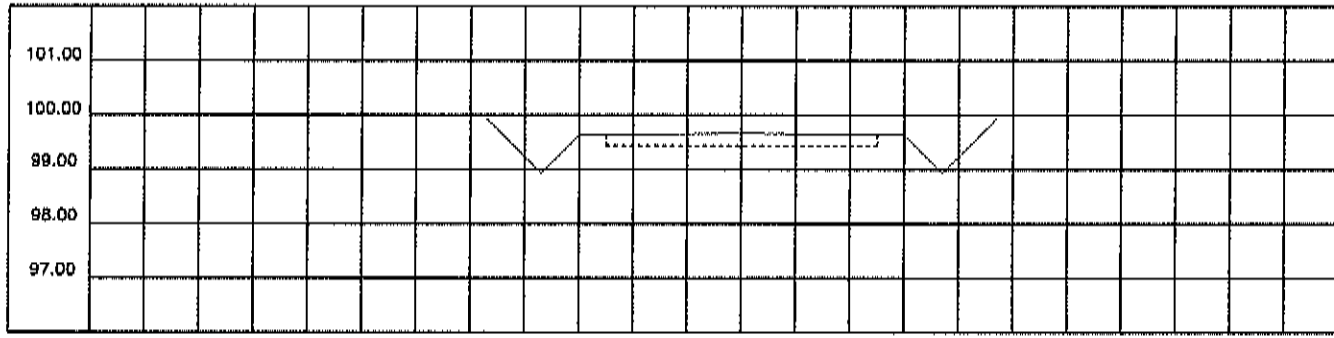

STA 0+975

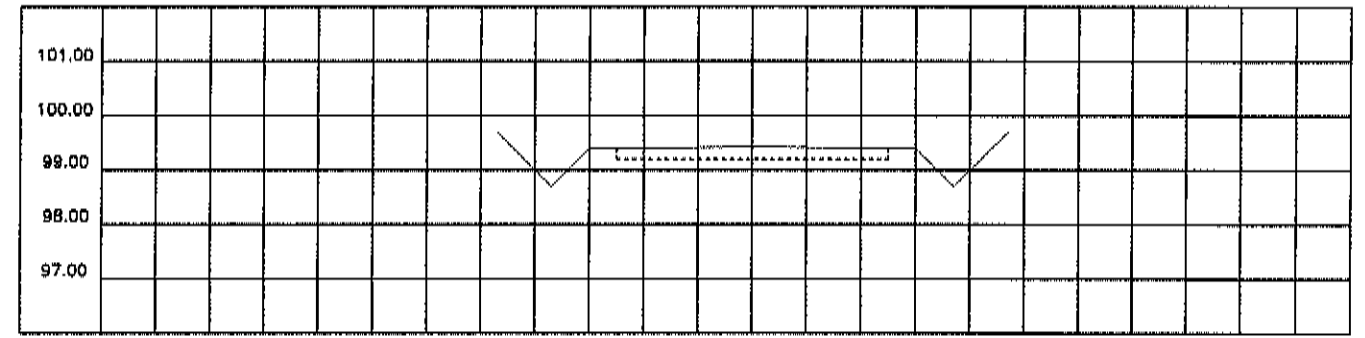

STA 1+075

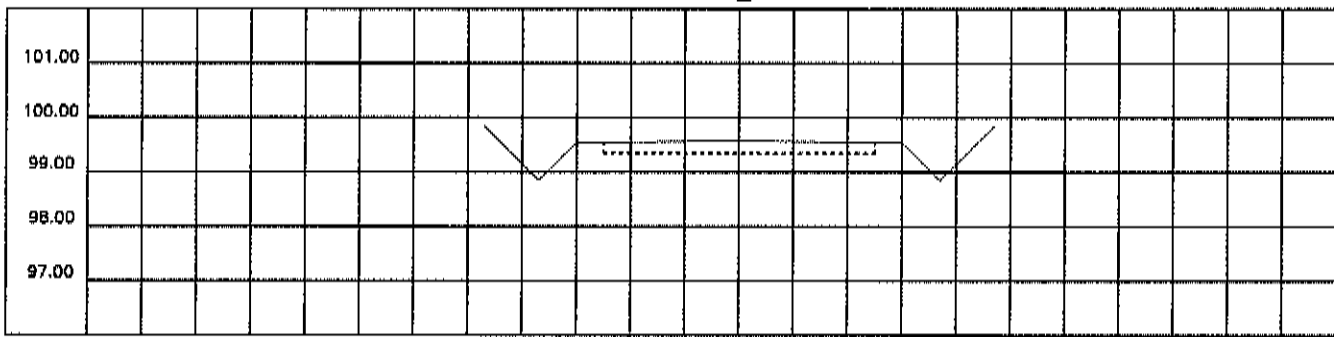

STA 0+950

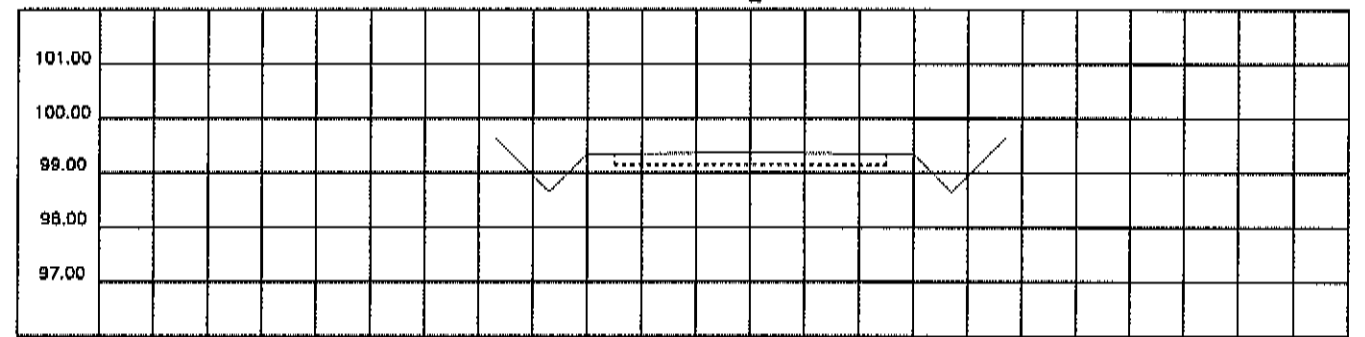

STA 1+050

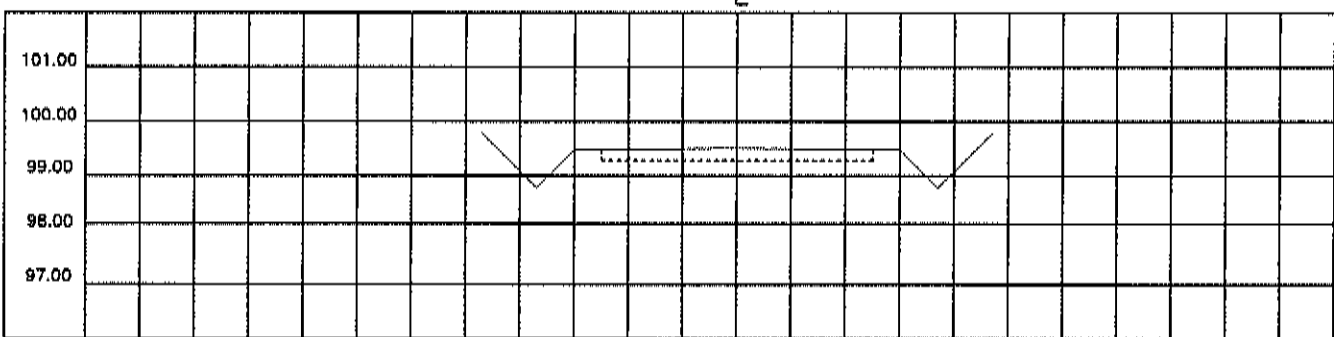

STA 0+925

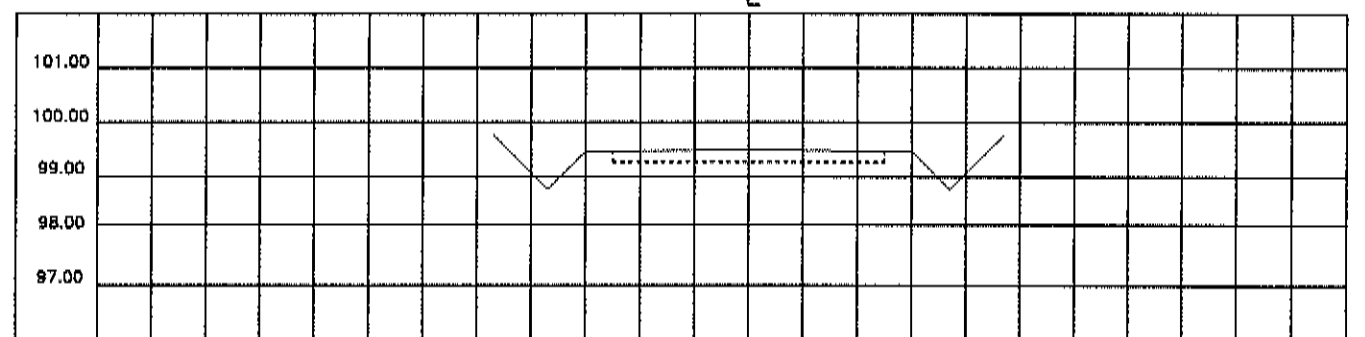

STA 1+025

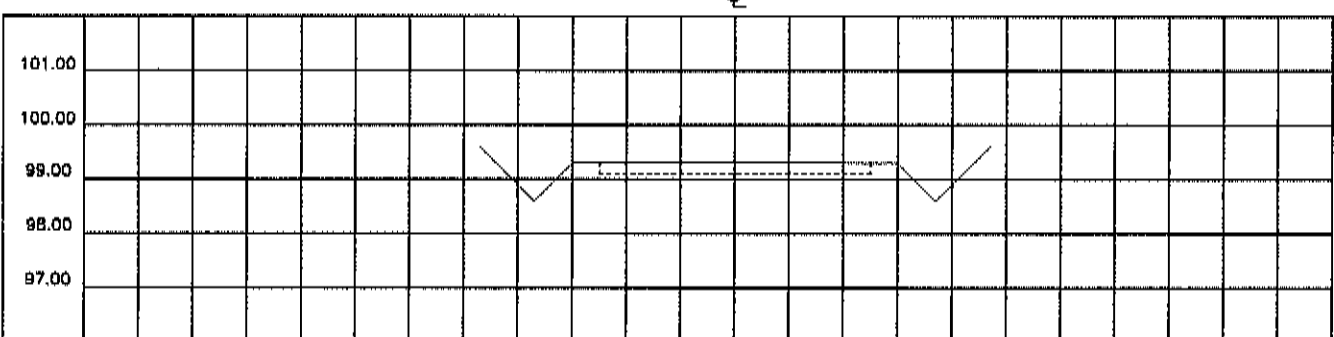

STA 0+900

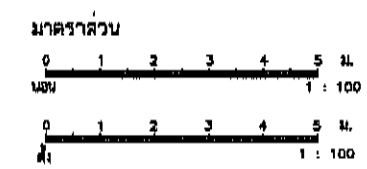

องค์การบริหารส่วนตำบลหนองบัว	
เส้นทางสาย ถนนสาย ๓๑๔ - ๐๑๒ หนองบัว	สำรวจ (นายวิชาศักดิ์ ใจกระจ่าง) นายวิชาศักดิ์ ใจกระจ่าง
เขียนแบบ (นายวิชาศักดิ์ ใจกระจ่าง) นายวิชาศักดิ์ ใจกระจ่าง	ตรวจแบบ (นายวิชาศักดิ์ ใจกระจ่าง) นายวิชาศักดิ์ ใจกระจ่าง
รูปตัดตามขวาง กม. 0+900 ถึง กม. 1+100	เห็นชอบแบบ (นางสาวนุชรี เกษรินทร์) นุชรี เกษรินทร์
ระยะทางรวม 1,650 กม.	อนุมัติแบบ (นายสมชาย สรรค์กิจ) นายสมชาย สรรค์กิจ
แบบเลขที่	แผ่นที่ ๘

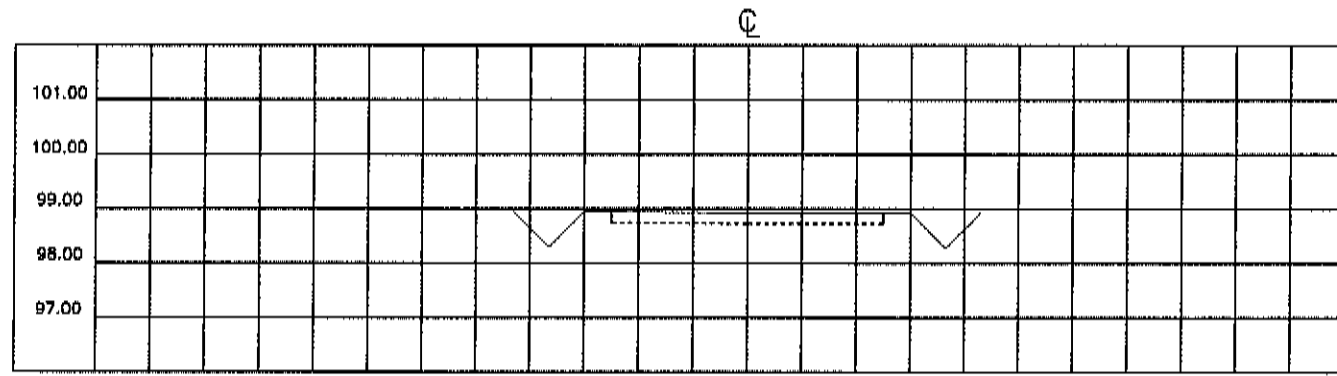

STA 1+225

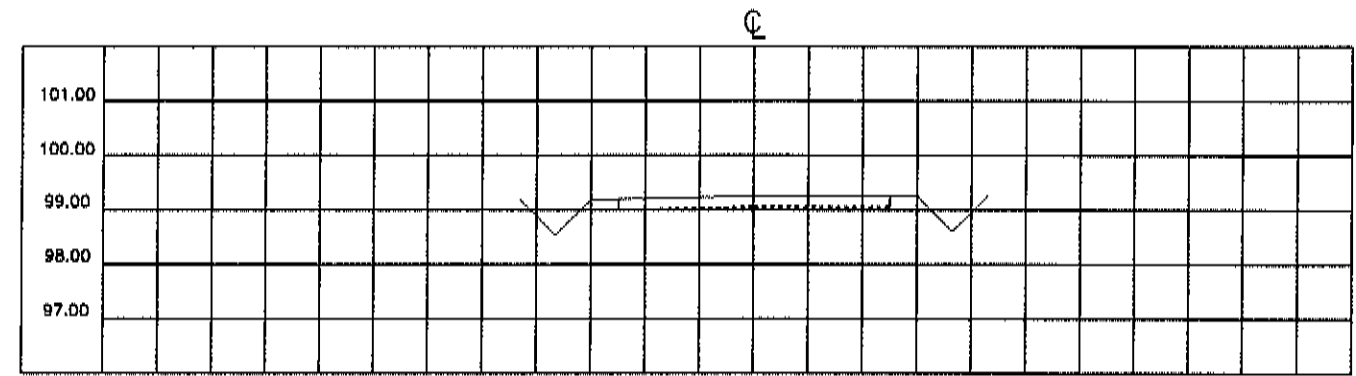

STA 1+325

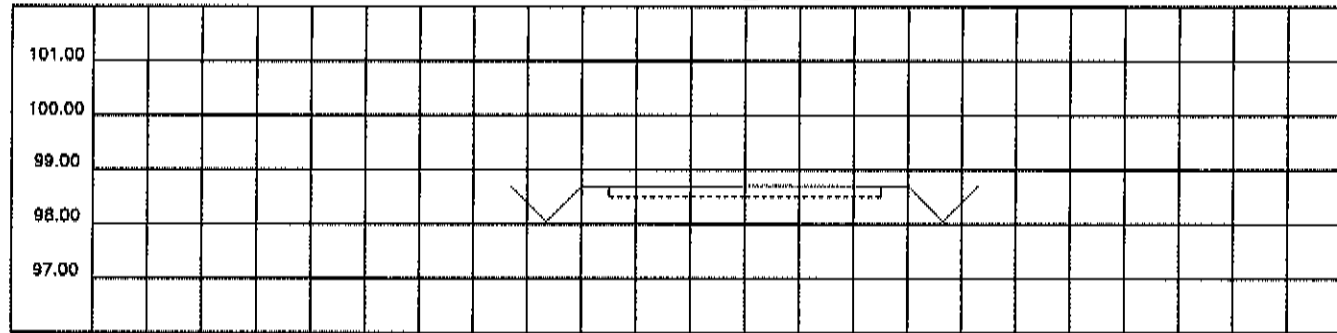

STA 1+200

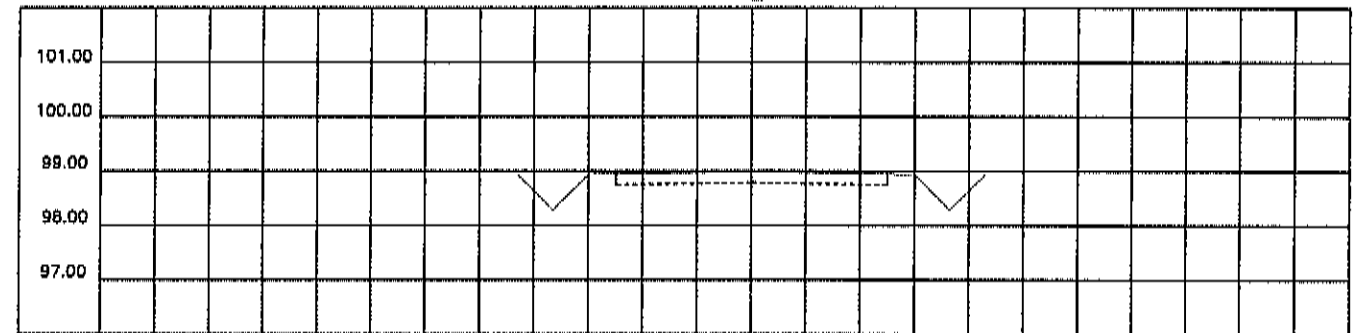

STA 1+300

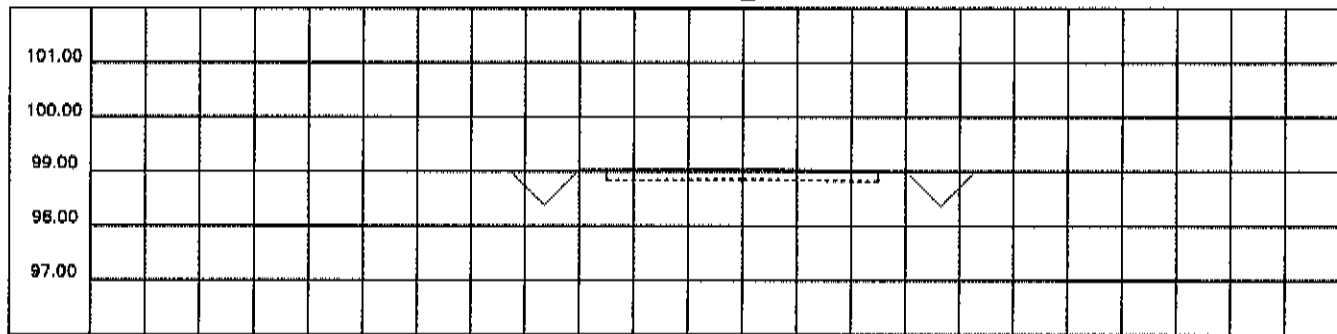

STA 1+175

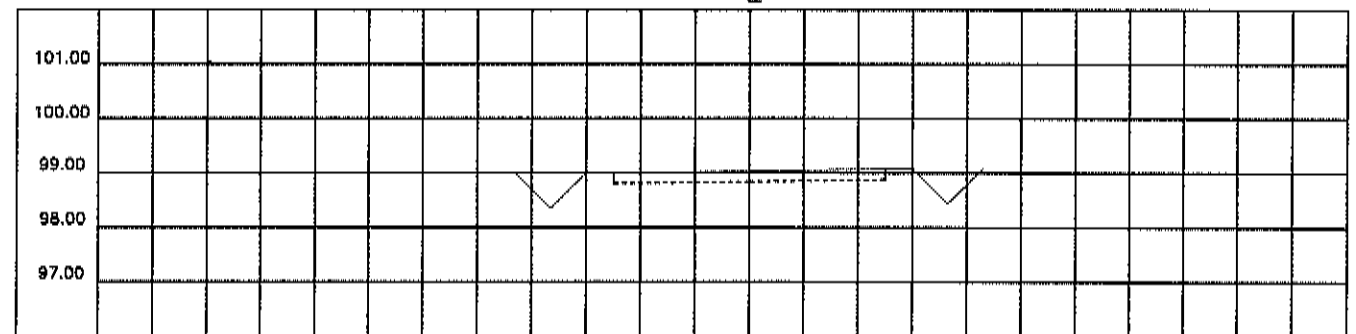

STA 1+275

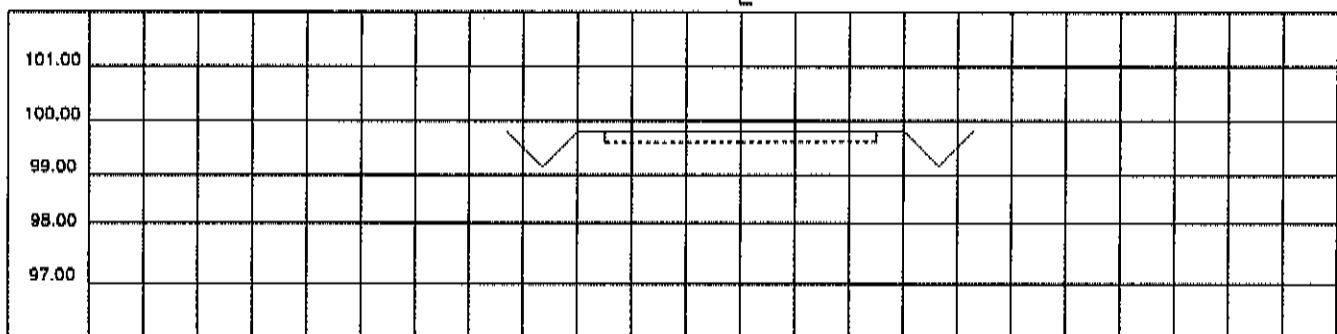

STA 1+150

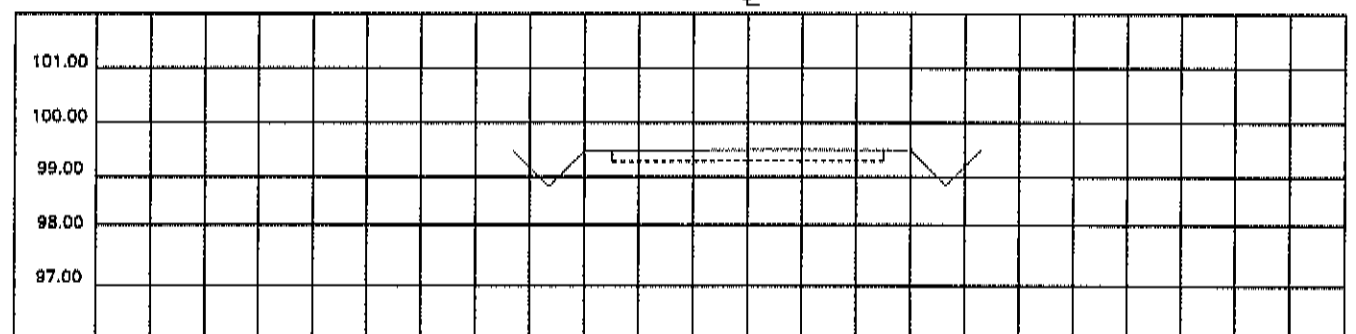

STA 1+250

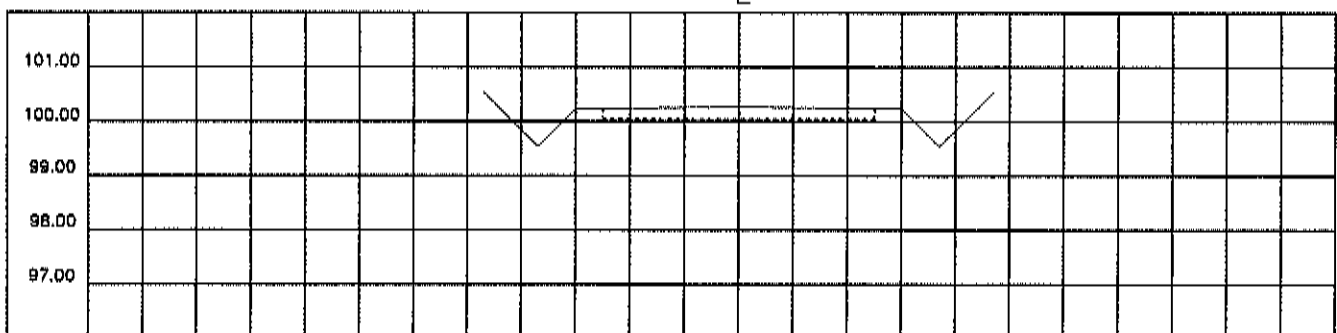

STA 1+125

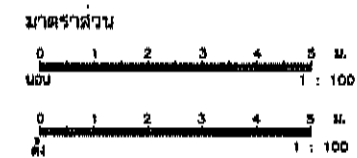

องค์การบริหารส่วนตำบลหนองบัว	
เส้นทางสาย	สำรวจ (นายวิชาศักดิ์ ไชยวงศ์) นายช่างโยธา
ถนนสาย ต.ง.๑๖ - ๑๒ หนองบัว	เขียนแบบ (นายวิชาศักดิ์ ไชยวงศ์) นายช่างโยธา
รูปตัดตามขวาง	ตรวจแบบ (นายสุวิทย์ หักฟันเงิน) นายช่างสำรวจ
กม. 1+125 ถึง กม. 1+325	เห็นชอบชนิด (นางสาวสุรวิทย์ เพชรดี) วิศวกร
ระยะทางรวม 1.850 กม.	อนุมัติหมาย (นายสมชาย สกลกิจ) นายก อบต.
แบบเลขที่	แผ่นที่ 9

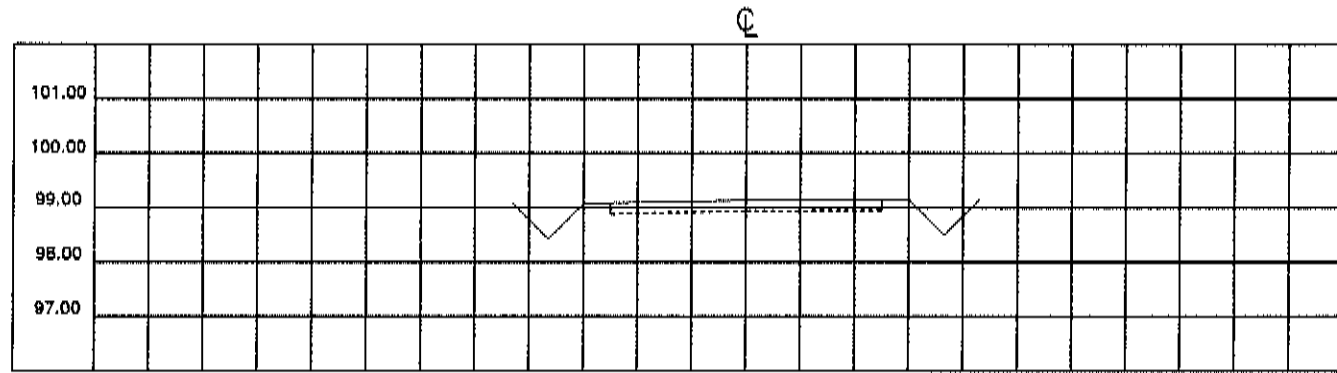

STA 1+450

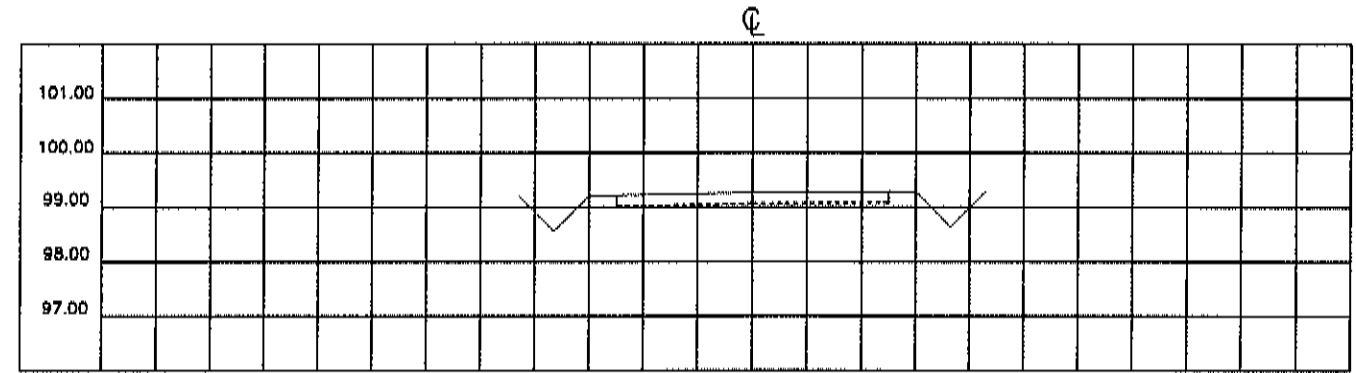

STA 1+550

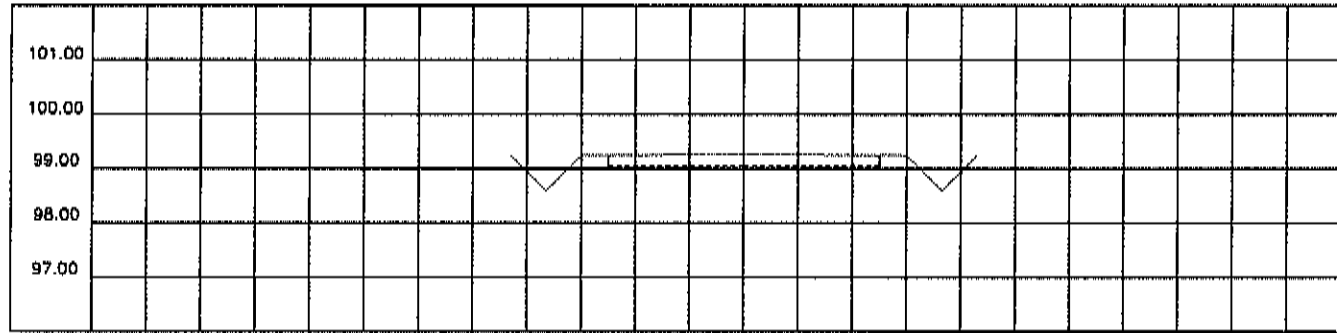

STA 1+425

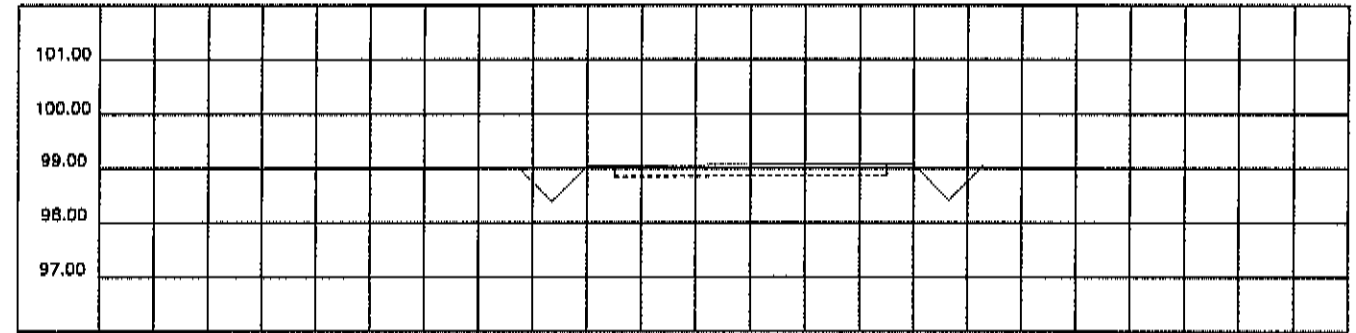

STA 1+525

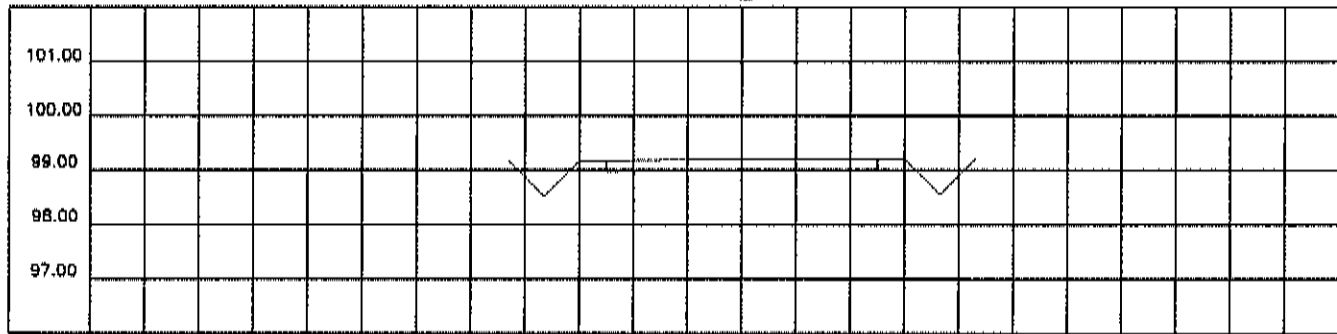

STA 1+400

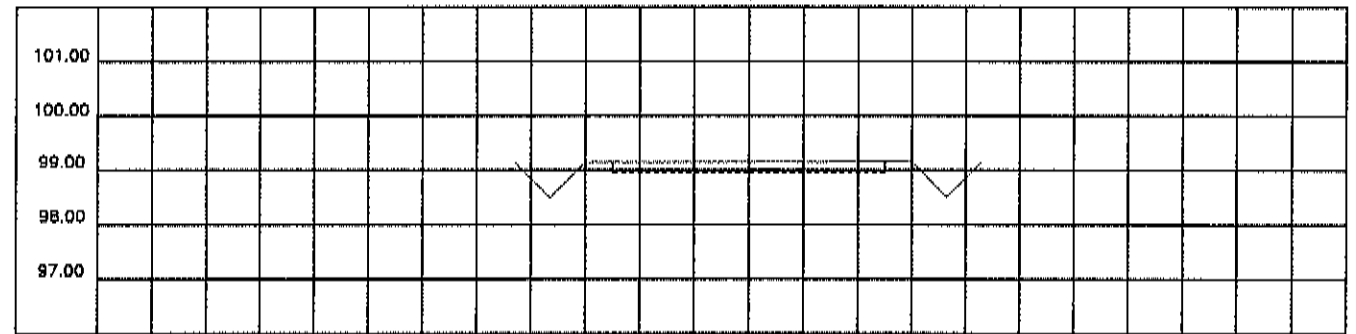

STA 1+500

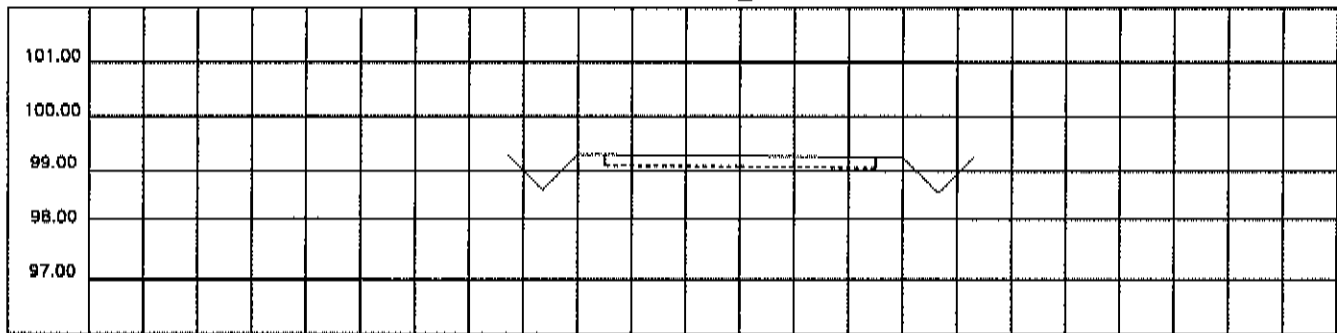

STA 1+375

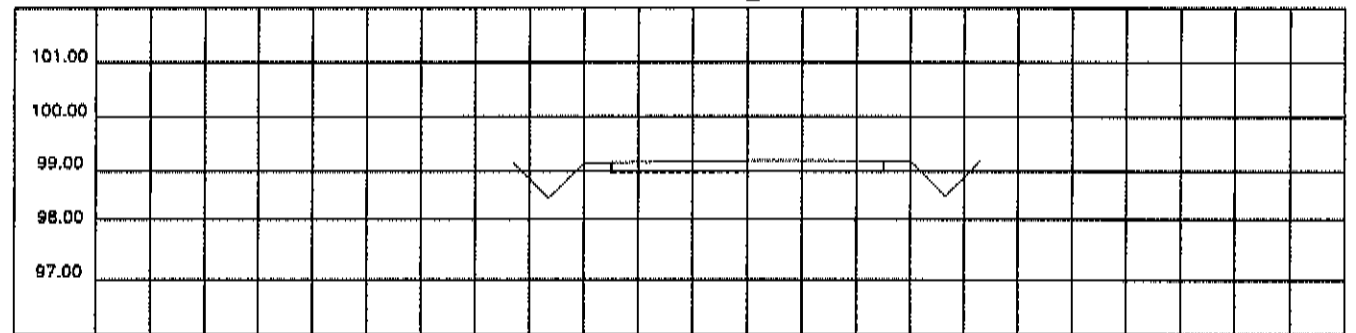

STA 1+475

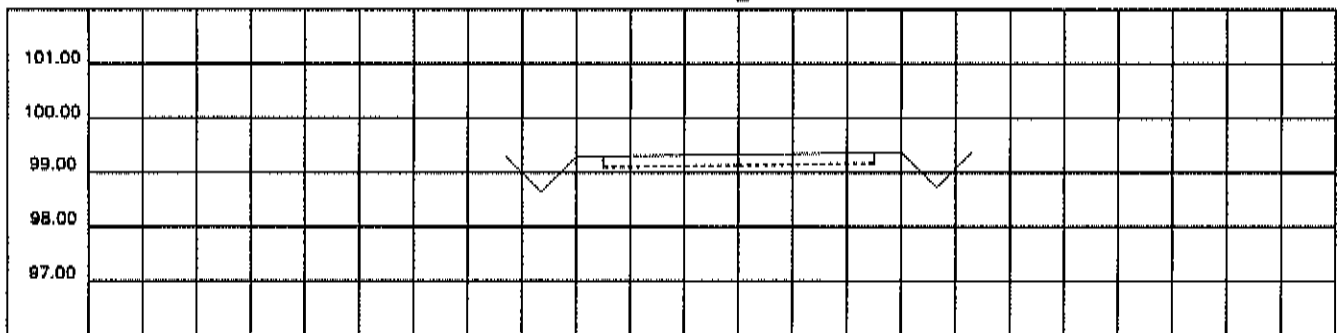

STA 1+350

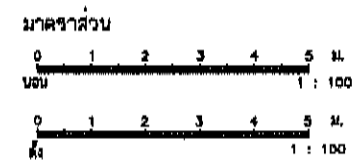

องค์การบริหารส่วนตำบลหนองบัว	
เส้นทางสาย ถนนสาย ๓๐.๓๙๔ - ๐๑๒ หนองบัว	สำรวจ (นายพิเชษฐ ใจกระจ่าง) นายช่างโยธา
รูปตัดตามขวาง กม. 1+350 ถึง กม. 1+550	เขียนแบบ (นายพิเชษฐ ใจกระจ่าง) นายช่างโยธา
ระยะทางรวม 1.650 กม.	ตรวจแบบ (นายสุวิทย์ ทรัพย์นิยม) นายช่างโยธา
	เห็นชอบแบบ (นางสาวสุวิทย์ ทรัพย์นิยม) ปลัด อบต.
	อนุมัติหมาย (นายสมชาย สว่าง) นายก อบต.
แบบเลขที่	แผ่นที่ 10

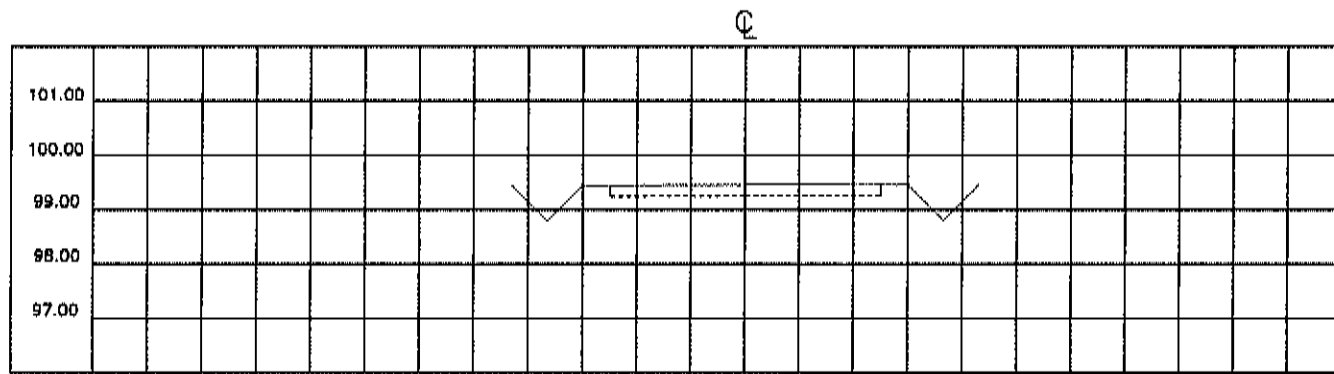

STA 1+650

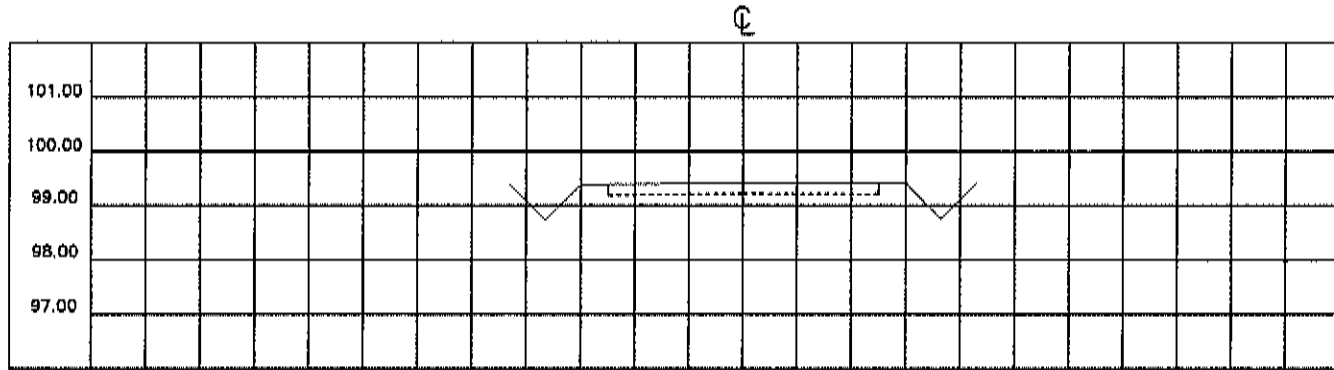

STA 1+625

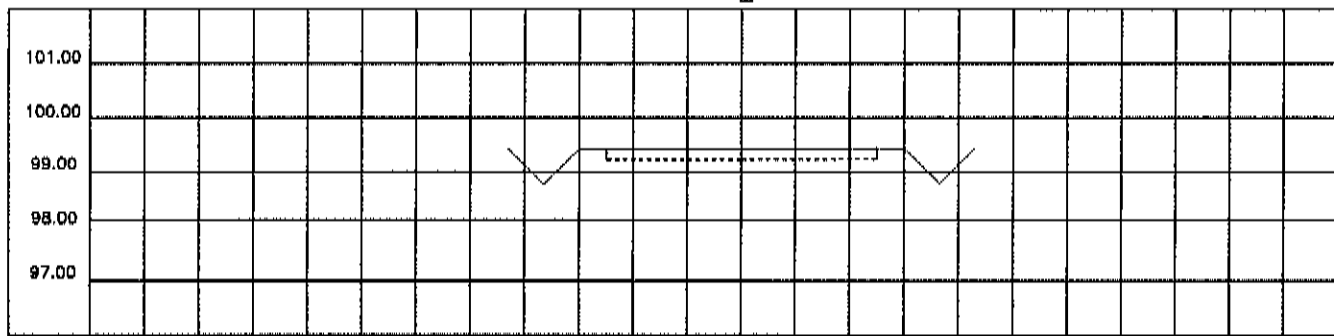

STA 1+600

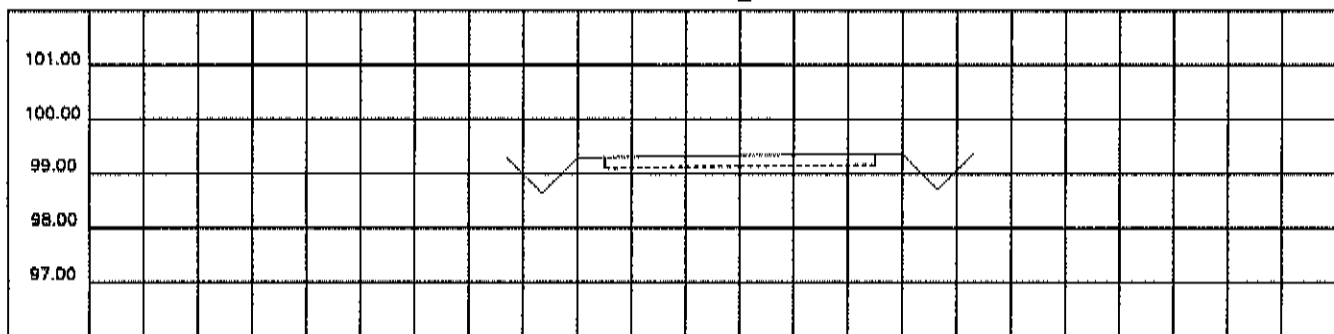

STA 1+575

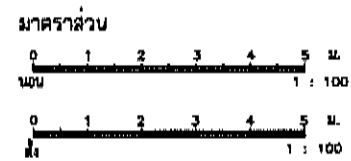

องค์การบริหารส่วนตำบลหนองบัว		
เส้นทางสาย ถนนสาย ๓๘.๓๙ - ๐๑๒ หนองบัว	สำรวจ (นายวิชาศักดิ์ ไชยวงศ์) นายวิชาศักดิ์ ไชยวงศ์	
รูปตัดตามขวาง กม. 1+575 ถึง กม. 1+650	เขียนแบบ (นายวิชาศักดิ์ ไชยวงศ์) นายวิชาศักดิ์ ไชยวงศ์	
ระยะทางรวม 7.650 กม.	ตรวจแบบ (นายวิชาศักดิ์ ไชยวงศ์) นายวิชาศักดิ์ ไชยวงศ์	
	เห็นชอบแบบ (นายวิชาศักดิ์ ไชยวงศ์) นายวิชาศักดิ์ ไชยวงศ์	
	อนุมัติแบบ (นายวิชาศักดิ์ ไชยวงศ์) นายวิชาศักดิ์ ไชยวงศ์	
	แบบเลขที่	แผ่นที่ 17

องค์การบริหารส่วนตำบลหนองบัว

โครงการปรับปรุงสิ่งแวดล้อมบริเวณแหล่งศึกษาทัศนียภาพ
 วิทยาลัยเทคนิคหนองบัว
 หมู่ที่ 2 ตำบลหนองบัว
 อำเภอศรีบุญเรือง จังหวัดศรีสะเกษ

ชื่อแบบ
 นายธีระศักดิ์ โสภะจ่าง
 นายวิชาญ วิชาญจัน

ออกแบบ
 นายธีระศักดิ์ โสภะจ่าง
 นายวิชาญ วิชาญจัน

ตรวจสอบ
 นายวิชาญ วิชาญจัน
 นายวิชาญ วิชาญจัน

เห็นชอบ
 นายวิชาญ วิชาญจัน
 นายวิชาญ วิชาญจัน

อนุมัติ
 นายวิชาญ วิชาญจัน
 นายวิชาญ วิชาญจัน

แบบแสดง
 รูปตัดฐานราก

วัน / เดือน / ปี	แผ่นที่
แบบเลขที่	จำนวน
	1
	2

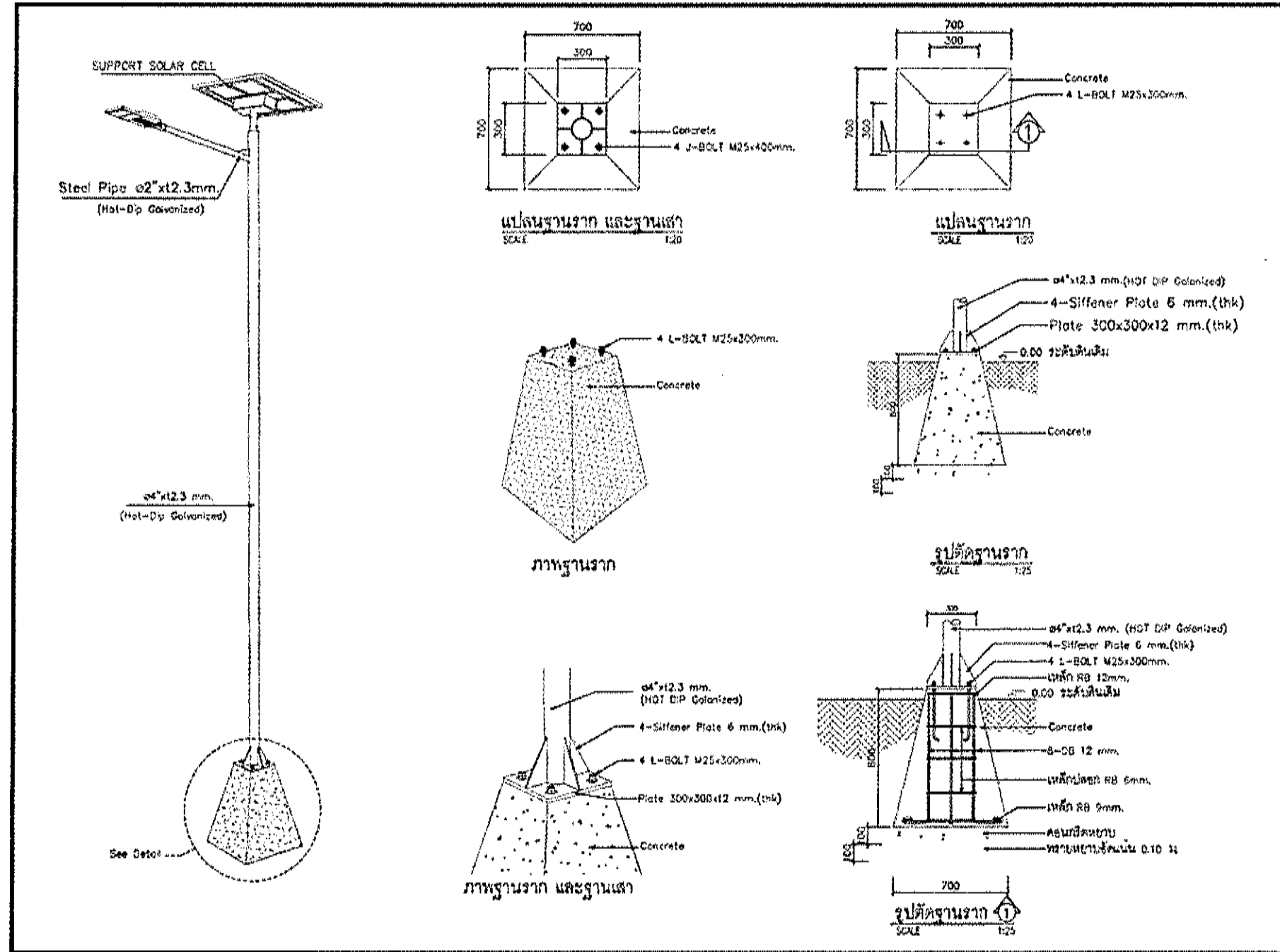

องค์การบริหารส่วนตำบลหนองบัว	โครงการ ปรับปรุงเสริมตัวรถถนนแบบเสาโคมไฟติดคอนกรีต รหัสทางหลวงท้องถิ่น ค.จ.ถ 94-012 สายถนนน้ำขาว หมู่ที่ 2 ตำบลหนองบัว อำเภอวังน้ำเขียว จังหวัดนครราชสีมา	เขียนแบบ	ออกแบบ	ตรวจสอบ	ประเมิน	อนุมัติ	มอบหมาย	วันที่ / เดือน / ปี	แผ่นที่
		นายจิระศักดิ์ โภคะจ่าง นายประทีป วัฒนสุภาพ	นายจิระศักดิ์ โภคะจ่าง นายประทีป วัฒนสุภาพ	นายสุวิทย์ วัฒนสุภาพ ผู้อำนวยการกองช่าง	นางสาวบุษย์ กุศลรัตน์ ปลัด อบต.หนองบัว	นายสมชาย วัฒนสุภาพ นายก อบต.หนองบัว	แบบเลขที่	จำนวน	

